

2024

System
Make up your bathroom

System

Make up your bathroom

Design essenziale, massima funzionalità, flessibilità e libertà compositiva: scopriamo System, la nuova collezione firmata Blob pensata per arredare, con stile e personalità, il bagno contemporaneo.

Essential design, ultimate functionality, flexibility and modular freedom: this is System, the new furnishing collection by Blob designed to add style and character to modern bathrooms.

Schlichtes Design, maximale Funktionalität, Flexibilität und Gestaltungsfreiheit: all dies verkörpert System, die neue Kollektion von Blob, die entwickelt wurde, um dem modernen Badezimmer Stil und Persönlichkeit zu verleihen.

Design essentiel, fonctionnalité maximale, flexibilité et liberté de composition: voici System, la nouvelle collection de meubles de Blob conçue pour décorer, avec style et personnalité, la salle de bains contemporaine.

Diseño esencial, máxima funcionalidad, flexibilidad y libertad de composición: descubramos System, la nueva colección firmada Blob, ideada para amueblar el baño contemporáneo con estilo y personalidad.

Indice

Index

System significa diverse soluzioni d'arredo. Un programma caratterizzato da mobili a terra o sospesi, dalle diverse proposte lavabo e dall'ampia gamma di finiture disponibili.

The System collection offers different furnishing solutions. It features both floor-standing and suspended units, with a wide range of washbasins and a host of finishes to choose from.

System bietet unterschiedliche Einrichtungslösungen. Das Programm zeichnet sich durch bodenstehende bzw. hängende Möbel, verschiedene Waschbeckenlösungen und zahlreiche Oberflächenausführungen aus.

La collection System propose différentes solutions d'ameublement. Un projet caractérisé par des meubles à poser au sol ou suspendus, par de nombreux modèles de vasque et par une vaste gamme de finitions disponibles.

System significa distintas soluciones decorativas. Un programa caracterizado por los muebles apoyados en el suelo o suspendidos, por las diferentes propuestas de lavabos y por la amplia gama de acabados disponibles.

64-65

Finiture

Finishes / Ausführungen / Finitions / Acabados

66-67

Informazioni tecniche

Technical information / Technische Informationen / Informations techniques / Información técnica

76-XX

Listino

Price list / Preisliste / Tarif / Lista de precios

system

4-5



01

10-11



02

16-17



03

22-23



04

28-29



05

34-35



06

40-41



07

46-47



08

52-53



09

58-59



10



01

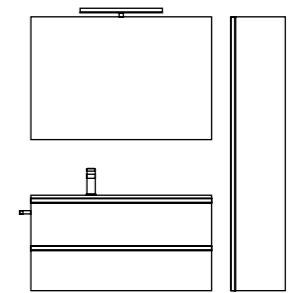

L 100 x P 46,5 cm + L 26,6 x P 25 cm

Piano con lavabo integrato
in Mineralux

Un approccio rigoroso e geometrico consente la valorizzazione dello spazio attraverso un'impronta di stile sobria e moderna.

Precise, geometrical design adds a distinct touch of minimalist, modern style while also making the most of the space.

Ein strenger, geometrischer Ansatz gestattet die Aufwertung des Raums durch einen nüchternen und modernen Stil.

Une approche rigoureuse et géométrique permet de mettre en valeur l'espace avec une note distinctive de style minimaliste et moderne.

Un enfoque riguroso y geométrico permite realzar el espacio a través de un toque de estilo sobrio y moderno.



Vista prospettica della base sospesa in finitura BA 993 con maniglia a profilo in alluminio finitura cromo. Dettaglio zenitale del piano con lavabo integrato in Mineralux.

Close-up of the suspended base unit shown in the BA 993 finish slim thin chrome-finish aluminium handles. Top view of the Mineralux top with integrated washbasin.

Perspektivische Ansicht des Hängeschrankes in der Ausführung BA 993 mit Profilgriff in der Ausführung aus verchromtem Aluminium. Draufsicht der Platte mit integriertem Waschbecken aus Mineralux.

Gros plan sur la base murale proposée dans la finition BA 993 avec la fine poignée en aluminium finition chromée. Vue de haut du plan de toilette avec vasque intégrée en Mineralux.

Vista en prospecto de la base suspendida en acabado BA 993 con tirador perfilado de aluminio acabado cromo. Detalle cenital de la encimera de Mineralux con lavabo integrado.







02

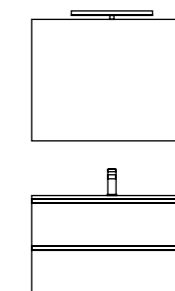

L 91 x P 46,5 cm

Piano con lavabo integrato
in Ceramica

Il colore Laccato Medioevo opaco racconta una nuova eleganza, declinata ad una spiccata razionalità progettuale.

The matt lacquered Medioevo finish enhances a modern interpretation of elegance based on pure, rational design.

Die matte Lackausführung Medioevo zeugt von einer neuen Eleganz, die auf purem, rationalem Design basiert.

La finition Medioevo laquée mate met en valeur une interprétation moderne de l'élégance basée sur un design pur et rationnel.

El color lacado mate Medioevo evoca una nueva elegancia, declinada en una sorprendente racionalidad de diseño.



Close up sulla maniglia a gola in finitura nero opaco. Dettaglio dello specchio L.90 cm e del piano con lavabo integrato in ceramica.

Close-up of the matt black grip handle. Detail of the 90cm wide mirror and the ceramic top with integrated washbasin.



Close up en el tirador de gola en acabado negro mate. Detalle del espejo L.90 cm y la encimera de cerámica con lavabo integrado.

Detail der Griffleiste in der matten schwarzen Lackausführung. Detail des 90 cm breiten Spiegels und der Platte mit integriertem Waschbecken aus Keramik.

Gros plan sur la prise de main intégrée dans la finition noire mate. Détail du miroir L. 90 cm et du plan de toilette avec vasque intégrée en céramique.





BA 992

Il monoblocco sospeso come risposta puntuale ad esigenze legate a gestione dello spazio, caratterizzazione dello stesso e comodità.

Suspended vanity units provide a prompt response to modern requirements in terms of storage space, utility and ease of use.

Der Waschtisch-Unterschrank in der Hängeausführung bietet eine zeitgemäße Antwort auf die Bedürfnisse hinsichtlich Raummanagement, Charakterisierung des Raums und Komfort.

Le monobloc mural fournit une réponse ponctuelle aux besoins en termes de gestion de l'espace, de rangement et de praticité.

El monobloque suspendido como respuesta precisa a las necesidades relacionadas con la gestión del espacio, su caracterización y comodidad.

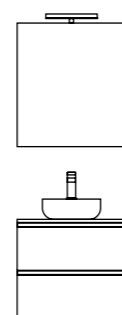

L 60 x P 46,5 cm

Piano con lavabo in appoggio "Sindy"
in Ceramica





System - 03







Laccato Verde Glauco opaco

04

Contemporaneità perfettamente descritta dalla finitura Laccato Verde Glauco opaco e dalla maniglia a profilo in alluminio finitura nero. Evoluzione stilistica, funzionale e progettuale.

Matt Verde Glauco lacquer and black finish aluminium create an eye-catching combination that is the epitome of modern design embodying the evolution of styles, functions and design.

Der hochmoderne Stil wird perfekt anhand der matten Lackausführung Verde Glauco und des Profilgriffs in der Ausführung aus verchromtem schwarzem Aluminium deutlich. Stilistische, funktionale und gestalterische Weiterentwicklung.

La finition Verde Glauco laquée mate et la fine poignée en aluminium dans la finition noire créent une combinaison attrayante qui est l'incarnation même du design moderne. Évolution stylistique, fonctionnelle et conceptuelle.

Contemporáneo, perfectamente descrito por el acabado lacado mate Verde Glauco y el tirador perfilado de aluminio acabado negro. Evolución estilística, funcional y de diseño.

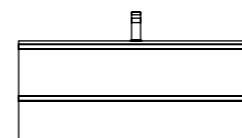
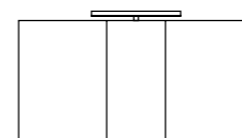

L 120 x P 46,5 cm

Piano con lavabo integrato
in Mineralsolid Laccato Verde Glauco



System - 04



L'eleganza compositiva viene esaltata attraverso il piano con lavabo integrato in mineralsolid Laccato Verde Glauco opaco.

The Mineralsolid Matt Verde Glauco lacquer top with integrated washbasin enhances the elegance of the cabinet.

Die Eleganz der Komposition wird durch die Platte mit integriertem Waschbecken aus Mineralsolid matten Lackausführung Verde Glauco hervorgehoben.

L'élégance de la composition est renforcée par le plan de toilette avec vasque intégrée en Mineralsolid Verde Glauco laquée mate.

La elegancia de la composición se ve reforzada por la encimera de Mineralsolid lacado mate Verde Glauco con lavabo integrado.





BA 990

05

Il bianco definisce, con estrema leggerezza, la forma compositiva. Equilibrio, funzionalità ed estetica essenziale convergono in questo nuovo concetto abitativo.

Bianco is a colour that gently defines all sorts of shapes. Balanced design, functionality and sleek beauty are the key elements of a new concept of furniture.

Bianco ist eine Farbe, die sanft jede Art von Form definiert. Gleichgewicht, Funktionalität und schlichte Ästhetik verschmelzen in diesem neuen Wohnkonzept.

Bianco est une couleur qui définit en douceur toutes sortes de formes. Équilibre, fonctionnalité et esthétique essentielle sont les éléments clés d'un nouveau concept de mobilier.

El blanco define la forma compositiva con extrema ligereza. Equilibrio, funcionalidad y estética esencial convergen en este nuevo concepto de vivienda.

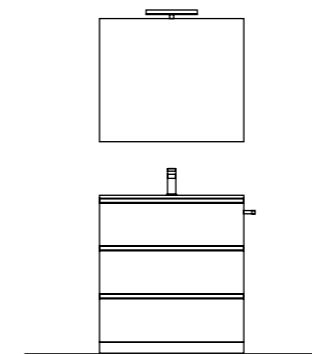

L 81 x P 46,5 cm

Piano con lavabo integrato
in Ceramica



Da ogni punto di vista si riscontrano ricerca, proporzione e praticità. Da declinare ad ogni tipologia di ambiente bagno.

Whatever the perspective, innovative design, beautiful proportions and functionality are always the key elements of any type of bathroom concept.

Aus welcher Perspektive auch immer betrachtet, sind innovatives Design, harmonische Proportionen und Funktionalität die Schlüsselemente für jede Art von Badkonzept.

Quel que soit le point de vue, un design innovant, de bonnes proportions et la fonctionnalité sont toujours les éléments clés de tout type de salle de bains.

System - 05



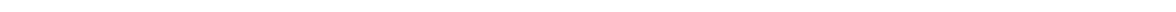

06

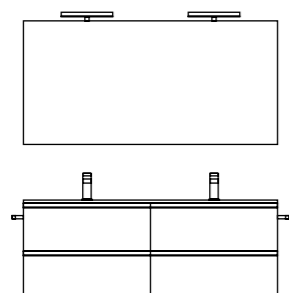

L 141 (70+70) x P 46,5 cm

Piano con lavabo integrato
in Mineralux

Nuove prospettive celebrano suggerimenti
d'arredo pensati per soddisfare ogni tipologia
di esigenza. Tra ispirazione e razionalità.

*New perspectives highlight furnishing solutions
designed to meet new tastes and requirements
with a combination of inspiration and rationality.*

*Neue Perspektiven bieten
Einrichtungsvorschläge, die jedem
Bedürfnis gerecht werden. Eine Mischung
aus Inspiration und Rationalität.*

*De nouvelles perspectives célèbrent les
suggestions d'ameublement conçues pour
satisfaire tous types de besoin avec une
combinaison d'inspiration et de rationalité.*

*Las nuevas perspectivas celebran las
sugerencias de mobiliario diseñadas
para satisfacer todo tipo de necesidades.
Entre inspiración y racionalidad.*

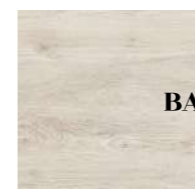

BA 991





Vista zenitale del piano con doppio lavabo integrato in Mineralux. Close up sull'abbinamento ricercato della finitura BA 991 con la maniglia a profilo in alluminio finitura nero.

Top view of the Mineralux top with two integrated washbasins. Close-up of the BA 991 finish beautifully enhanced by the slim black finish aluminium handle.

Draufsicht der Platte mit doppeltem integriertem Waschbecken aus Mineralux. Detail der raffinierten Kombination zwischen dem BA 991-Finish und dem Profilgriff in der Ausführung aus schwarzem Aluminium.

Vue de haut du plan de toilette avec double vasque intégrée en Mineralux. Gros plan sur l'association raffinée de la finition BA 991 avec la fine poignée en aluminium dans la finition noire.

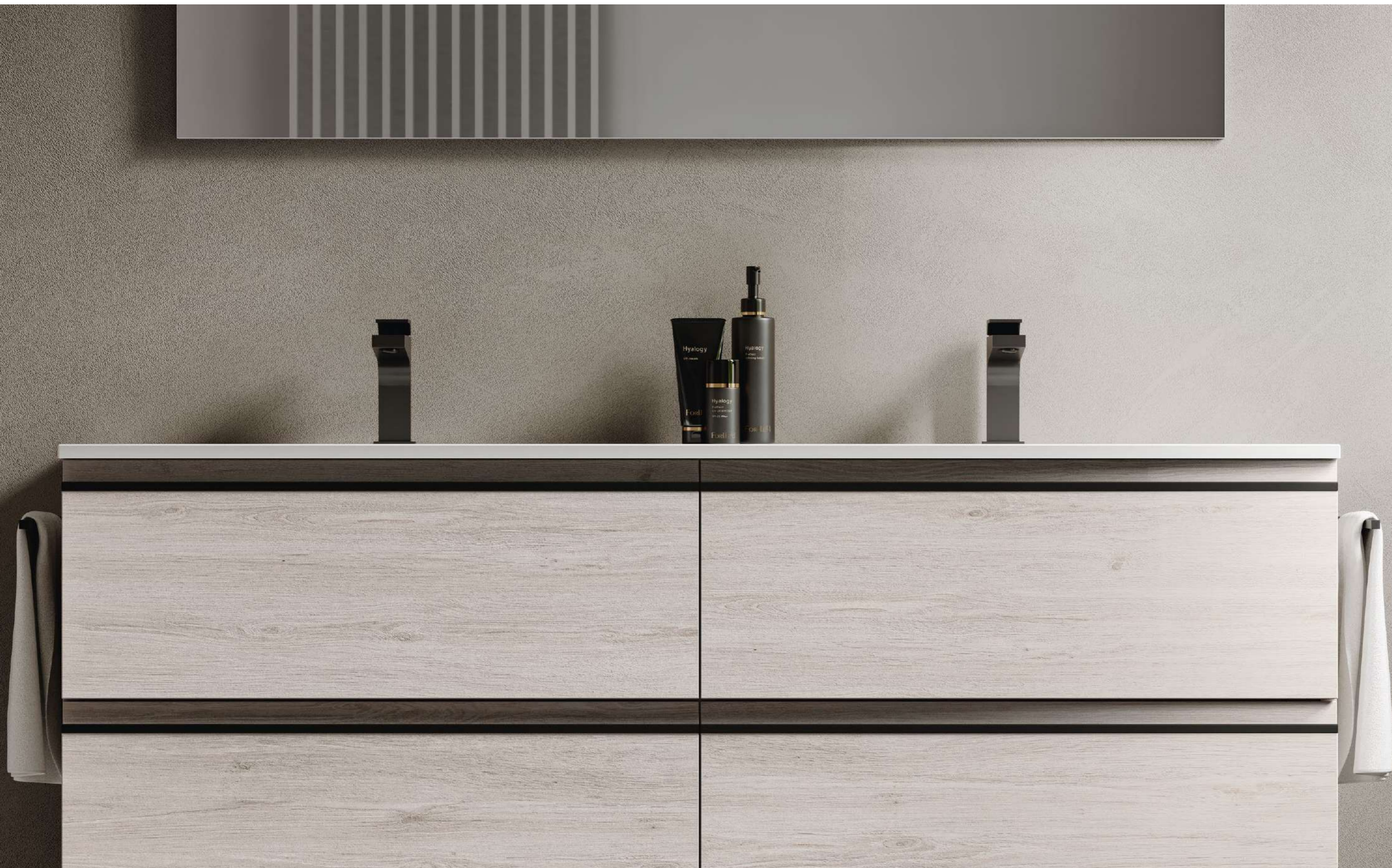

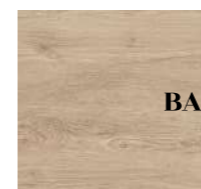

BA 993

07

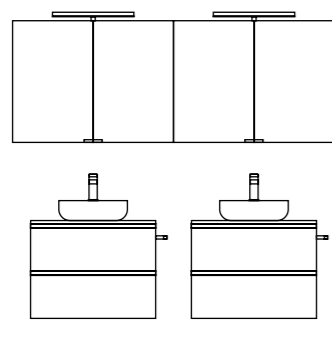

L 70+70 x P 46,5 cm

Piani con lavabi in appoggio "Sindy"
in Ceramica

Parallellismi e volumi a contrasto: alle forme pure dei mobili sospesi e dei pensili a specchio fanno da contraltare le linee sinuose dei lavabi.

Parallel lines and contrasting volumes: the pure shapes of the suspended cabinets and mirrored wall cabinets go hand in hand with the gentle curves of the washbasins.

Parallele Linien und kontrastierende Volumen: die schlichten Formen der Hängemöbel und der verspiegelten Oberschränke gehen Hand in Hand mit den sanften Rundungen der Waschbecken.

Parallélismes et volumes contrastés: les formes épurées des meubles suspendus et des armoires murales à miroir se mêlent aux lignes sinueuses des vasques.

Paralelismos y volúmenes contrastantes: las formas puras de los muebles suspendidos y de los muebles altos con espejo se ven contrarrestadas por las líneas sinuosas de los lavabos.





System - 07





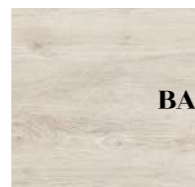

BA 991

Scoprire delle composizioni che, nella loro compattezza, abbinano capacità contenitiva e armonia di tipo estetico.

Our furnishing combinations are compact, yet offer plenty of storage space and harmonious design.

Unsere Einrichtungskombinationen sind kompakt, bieten dennoch viel Stauraum und ein harmonisches Design.

Découvrir des compositions qui sont compactes, tout en offrant beaucoup d'espace de rangement et un design harmonieux.

Descubrir las composiciones compactas que se armonizan con la capacidad de contención y la armonía estética.

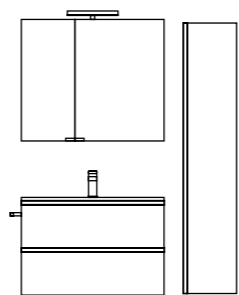

L 81 x P 39,5 cm + L 26,6 x P 25 cm

Piano con lavabo integrato
in Ceramica





La colonna è caratterizzata da una suddivisione composta da ripiani in vetro. Il piano presenta il lavabo integrato in Ceramica.

The storage space of this tall unit is separated by elegant glass shelves. Ceramic top with integrated washbasin.

Dieser Hochschrank zeichnet sich durch elegante Glasböden aus. Die Platte ist mit einem integrierten Waschbecken aus Keramik ausgestattet.

La colonne est caractérisée par une subdivision composée d'étagères en verre. Le plan de toilette avec vasque intégrée est en céramique.

La columna se caracteriza por una subdivisión compuesta por estantes de vidrio. La encimera de cerámica tiene un lavabo integrado.





Laccato Noce
Moscata opaco

09

Colori eleganti e desaturi tracciano le tendenze dell'arredo bagno. Soluzioni contenute, proporzionate e ricercate in ogni loro dettaglio.

Pale, elegant colours dictate modern trends in bathroom furniture. Perfectly balanced, compact solutions meticulously designed down to the smallest detail.

Entsättigte, elegante Farben bestimmen die modernen Trends der Badmöbel. Perfekt ausbalancierte, kompakte Lösungen, die bis ins kleinste Detail durchdacht sind.

Des couleurs pâles et élégantes dictent les tendances en matière d'ameublement de salle de bains. Des solutions contenues, proportionnées et recherchées dans les moindres détails.

Los colores elegantes y desaturados marcan las tendencias decorativas de los cuartos de baño. Soluciones contenidas, proporcionadas y refinadas en cada detalle.

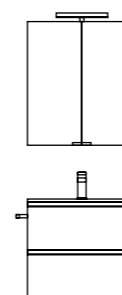

L 60 x P 46,5 cm

Piano con lavabo integrato
in Mineralsolid



Elemento caratterizzante il pensile a specchio bifacciale. I cassetti possono essere attrezzati per razionalizzare la suddivisione interna.

The double-sided mirror is the distinguishing element of this wall cabinet. We have designed special partitions and accessories to help you make the most of the storage space inside the drawers.

Der doppelseitige Spiegel ist das Erkennungsmerkmal dieses Wandschranks. Wir haben spezielle Trennwände und Zubehörteile entwickelt, um den Stauraum in den Schubladen optimal zu nutzen.

Le miroir double face est l'élément distinctif de cette armoire murale. Les tiroirs peuvent être équipés de séparateurs pour rationaliser la division interne.

Elemento característico del mueble alto con espejo de doble cara. Los cajones pueden ser equipados para racionalizar la compartimentación interna.



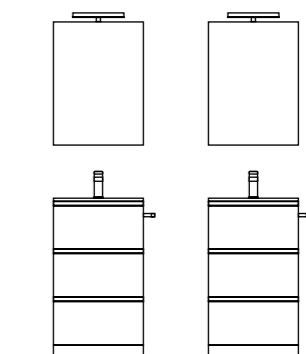

L 51+51 x P 39,5 cm

Piani con lavabi integrati
in Ceramica

Soluzioni a terra compatte, rese preziose da dettagli capaci di fare la differenza. Il Laccato Porpora Opaco rimanda a concetti legati allo stile e all'inedito.

Compact floor-standing solutions enriched by details that can really make a difference. The matt Porpora lacquered finish evokes unexpected style.

Kompakte bodenstehende Lösungen, angereichert mit Details, die einen Unterschied machen können. Die matten Lackausführung Porpora zeugt von einem unerwarteten Stil.

Des solutions posées au sol compactes, enrichies par des détails capables de faire la différence. La finition Porpora laquée mate évoque des concepts liés à un style inédit.

Soluciones apoyadas en el suelo, compactas, embellecidas por detalles que marcan la diferencia. El lacado mate Porpora hace referencia a conceptos relacionados con el estilo y la novedad.



System - 10



La profondità ridotta della base consente un'ottimizzazione dello spazio. Il portasciugamano è in finitura cromo come la maniglia a profilo.

This practical base unit has a reduced depth to help you make the most of the space in the bathroom. Chrome-finish towel rail and slim handle.

Der praktische Unterschrank zeichnet sich durch eine reduzierte Tiefe aus, um den Raum im Badezimmer optimal zu nutzen. Handtuchhalter und Profilgriff in der verchromten Ausführung.

La profondeur réduite de la base permet d'optimiser l'espace. Le porte-serviettes est proposé dans la finition chromée tout comme la fine poignée.

La reducida profundidad de la base permite optimizar el espacio. El toallero presenta acabado cromo como el tirador perfilado.



Finiture

Finishes / Ausführungen / Finition / Acabados

Essenze

Woods

Holzarten

Finitions

Maderas



BA 991



BA 993



BA 992



BA 990

Laccati opachi, lucidi e Metal Color opachi

Matt, glossy and matt Metal Colour lacquers

Matte und glänzende Lackausführungen, matte Metal Color-Ausführungen

Finitions laquées mates, brillantes Metal Color mates

Lacados mate, brillantes y colores Metal mate

Per le varianti colore, fare riferimento alla mazzetta laccati Ideagroup / For colour options, refer to the Ideagroup lacquer colour chart / Sich für die Farbvarianten auf die Lackfarben der Musterkollektion von Ideagroup beziehen / Pour toutes les couleurs disponibles, consulter le nuancier des finitions laquées Ideagroup / Para las variantes de color, remitirse a la paleta de colores lacados Ideagroup.

Informazioni tecniche

Technical information / Technische Informationen / Informations techniques / Información técnica

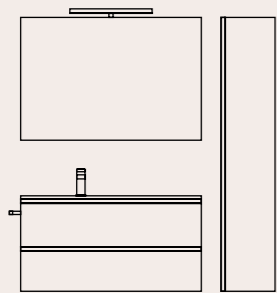

L 100 x P 46,5 cm + L 26,5 x P 25 cm

4-5

01

Base	L 100 x H 53,5 x P 45,5 cm	BA 993
Piano con lavabo integrato sx	L 100 x P 46,5 x SP 1,4 cm	Mineralux
Colonna	L 26,6 x H 160 x P 25 cm	BA 993
Specchio "Elma"	L 100 x H 70 cm	---
Faretto "Web"	L 45 cm	Cromo

EN. BA 993 finish base and tall unit. Mineralux top with integrated washbasin. Cromo "Web" Lamp.
DE. Unter- und Hochschrank in der Ausführung BA 993. Platte mit integriertem Waschbecken aus Mineralux. Lampe "Web" Cromo. / FR. Base et colonne dans la finition BA 993. Plan de toilette avec vasque intégrée en Mineralux. Lampe "Web" Cromo. / ES. Base y columna en acabado BA 993. Encimera de Mineralux con lavabo integrado. Lámpara "Web" Cromo Cromo.

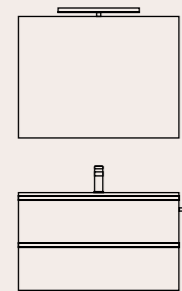

L 91 x P 46,5 cm

10-11

02

Base	L 90 x H 53,5 x P 45,5 cm	Laccato Medioevo opaco
Piano con lavabo integrato	L 91 x P 46,5 x SP 2 cm	Ceramica
Specchio "Elma"	L 90 x H 70 cm	---
Faretto "Web"	L 45 cm	Cromo

EN. Matt Medioevo lacquered base unit. Ceramic top with integrated washbasin. Cromo "Web" Lamp.
DE. Unterschrank in der matten Lackausführung Medioevo. Platte mit integriertem Waschbecken aus Keramik. Lampe "Web" Cromo. / FR. Base dans la finition Medioevo laquée mate. Plan de toilette avec vasque intégrée en céramique. Lampe "Web" Cromo. / ES. Base de lacado mate Medioevo. Encimera de cerámica con lavabo integrado. Lámpara "Web" Cromo.

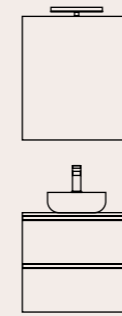

L 60 x P 46,5 cm

16-17

03

Base	L 60 x H 53,5 x P 45,5 cm	BA 992
Piano	L 60 x P 46,5 x SP 1,8 cm	BA 992
Lavabo "Sindy"	Ø 40 x H 11,5 cm	Ceramica
Specchio "Elma"	L 60 x H 70 cm	---
Faretto "Web"	L 30 cm	Cromo

EN. BA 992 finish base unit and top. Ceramic countertop washbasin. Cromo "Web" Lamp.
DE. Unterschrank und Platte in der Ausführung BA 992. Aufsatzwaschbecken aus Keramik. Lampe "Web" Cromo. / FR. Base et plan de toilette dans la finition BA 992. Vasque à poser en céramique. Lampe "Web" Cromo. / ES. Base y encimera en acabado BA 992. Lavabo de cerámica en apoyo. Lámpara "Web" Cromo.

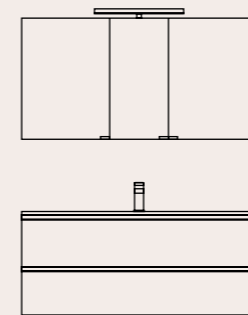

L 120 x P 46,5 cm

22-23

04

Base	L 120 x H 53,5 x P 45,5 cm	Laccato Verde Glauco opaco
Piano con lavabo integrato cx	L 120 x P 46,5 x SP 1,4 cm	Mineralsolid laccato Verde Glauco
Specchio contenitivo	L 120 x H 70 x P 18,6 cm	---
Faretto "Web"	L 45 cm	Cromo

EN. Matt Verde Glauco lacquered base unit. Mineralsolid Verde Glauco lacquered top with integrated washbasin. Storage mirror. Cromo "Web" Lamp. / DE. Unterschrank in der matten Lackausführung Verde Glauco. Platte in der Lackausführung Verde Glauco mit integriertem Waschbecken aus Mineralsolid. Spiegelschrank. Lampe "Web" Cromo. / FR. Base dans la finition Verde Glauco laquée mate. Plan de toilette dans la finition Verde Glauco laquée avec vasque intégrée en Mineralsolid. Miroir armoire. Lampe "Web" Cromo. / ES. Base de lacado mate Verde Glauco. Encimera de Mineralsolid en lacado Verde Glauco con lavabo integrado. Espejo para guardar. Lámpara "Web" Cromo.

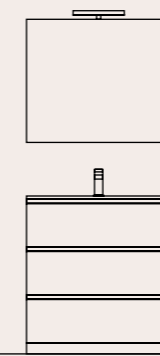

L 81 x P 46,5 cm

28-29

05

Base	L 80 x H 80+6 x P 45,5 cm	BA 990
Piano con lavabo integrato	L 81 x P 46,5 x SP 2 cm	Ceramica
Specchio "Elma"	L 80 x H 70 cm	---
Faretto "Web"	L 30 cm	Cromo

EN. BA 990 finish base unit. Ceramic top with integrated washbasin. Cromo "Web" Lamp.
DE. Unterschrank in der Ausführung BA 990. Platte mit integriertem Waschbecken aus Keramik. Lampe "Web" Cromo. / FR. Base dans la finition BA 990. Plan de toilette avec vasque intégrée en céramique. Lampe "Web" Cromo. / ES. Base en acabado BA 990. Encimera de cerámica con lavabo integrado. Lámpara "Web" Cromo.

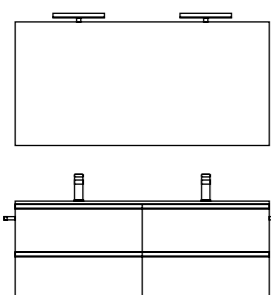

L 141 (70+70) x P 46,5 cm

34-35

06

Basi	L 140 (70+70) x P 45,5 cm	BA 991
Piano con lavabo integrato	L 141 x P 46,5 x SP 1,4 cm	Mineralux
Specchio "Elma"	L 140 x H 70 cm	---
Faretto "Web" x 2	L 30 cm	Cromo

EN. BA 991 finish base units. Mineralux top with integrated washbasin. Cromo "Web" Lamp.
 DE. Unterschranke in der Ausführung BA 991. Platte mit integriertem Waschbecken aus Mineralux.
 Lampe "Web" Cromo. / FR. Bases dans la finition BA 991. Plan de toilette avec vasque intégrée en Mineralux. Lampe "Web" Cromo. / ES. Bases en acabado BA 991. Encimera de Mineralux con lavabo integrado. Lámpara "Web" Cromo.

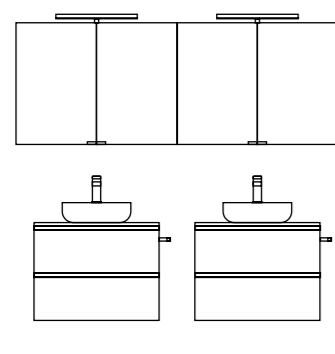

L 70+70 x P 46,5 cm

40-41

07

Base (n. 2)	L 70 x H 53,5 x P 45,5 cm	BA 993
Piano	L 70 x P 46,5 x SP 1,8 cm	BA 993
Lavabi "Sindy"	Ø 40 x H 11,5 cm	Ceramica
Specchi contenitivi	L 90+90 x H 70 x P 18,6 cm	---
Faretto "Web" x 2	L 45 cm	Cromo

EN. BA 993 finish base units and tops. Ceramic countertop washbasins. Storage mirrors. Cromo "Web" Lamp. / DE. Unterschranke und Platten in der Ausführung BA 993. Aufsatzwaschbecken aus Keramik. Spiegelschränke. Lampe "Web" Cromo. / FR. Bases et plans de toilette dans la finition BA 993. Vasques à poser en céramique. Armoires miroirs. Lampe "Web" Cromo. / ES. Base y encimera en acabado BA 993. Lavabo de cerámica en apoyo. Espejos para guardar. Lámpara "Web" Cromo

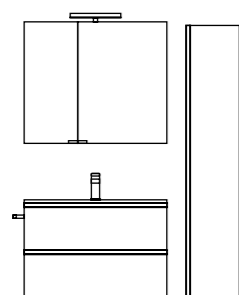

L 81 x P 39,5 cm + L 26,6 x P 25 cm

46-47

08

Base	L 80 x H 53,5 x P 38,5 cm	BA 991
Piano con lavabo integrato	L 81 x P 39,5 x SP 2 cm	Ceramica
Colonna	L 26,6 x H 160 x P 25 cm	BA 991
Specchio contenitivo	L 80 x H 70 x P 18,6 cm	---
Faretto "Web"	L 30 cm	Cromo

EN. BA 991 finish base and tall unit. Ceramic top with integrated washbasin. Storage mirror. Cromo "Web" Lamp. / DE. Unter- und Hochschrank in der Ausführung BA 991. Platte mit integriertem Waschbecken aus Keramik. Spiegelschrank. Lampe "Web" Cromo. / FR. Base et colonne dans la finition BA 991. Plan de toilette avec vasque intégrée en céramique. Miroir armoire. Lampe "Web" Cromo. / ES. Base y columna en acabado BA 991. Encimera de cerámica con lavabo integrado. Espejo para guardar. Lámpara "Web" Cromo

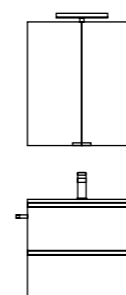

L 60 x P 46,5 cm

52-53

09

Base	L 60 x H 53,5 x P 45,5 cm	Laccato Noce Moscata opaco
Piano con lavabo integrato	L 60 x P 46,5 x SP 1,4 cm	Mineralsolid
Specchio contenitivo	L 60 x H 70 x P 18,6 cm	---
Faretto "Web"	L 30 cm	Cromo

EN. Matt Noce Moscata lacquered base unit. Mineralsolid top with integrated washbasin. Storage mirror. Cromo "Web" Lamp. / DE. Unterschrank in der matten Lackausführung Noce Moscata. Platte mit integriertem Waschbecken aus Mineralsolid. Spiegelschrank. Lampe "Web" Cromo. / FR. Base dans la finition Noce Moscata laquée mate. Plan de toilette avec vasque intégrée en Mineralsolid. Miroir armoire. Lampe "Web" Cromo. / ES. Base de lacado mate Noce Moscata. Encimera de Mineralsolid con lavabo integrado. Espejo para guardar. Lámpara "Web" Cromo.

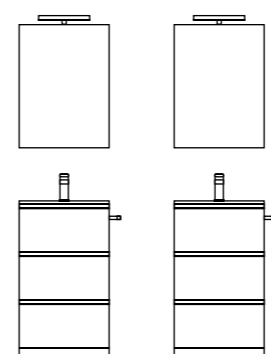

L 51+51 x P 39,5 cm

58-59

10

Base (n.2)	L 50 x H 80+6 x P 38,5 cm	Laccato Porpora opaco
Piano con lavabo integrato	L 51 x P 39,5 x SP 2 cm	Ceramica
Specchio "Elma"	L 50 x H 70 cm	---
Faretto "Web" x 2	L 30 cm	Cromo

EN. Matt Porpora lacquered base units. Ceramic top with integrated washbasin. Cromo "Web" Lamp. / DE. Unterschranke in der matten Lackausführung Porpora. Platte mit integriertem Waschbecken aus Keramik. Lampe "Web" Cromo. / FR. Bases dans la finition Porpora laquée mate. Plan de toilette avec vasque intégrée en céramique. Lampe "Web" Cromo. / ES. Bases de lacado mate Porpora. Encimera de cerámica con lavabo integrado. Lámpara "Web" Cromo.

ITALIAN DESIGN

Ogni "prodotto" IDEAGROUP viene realizzato in Italia ma ciò che lo rende un esempio di made in italy per eccellenza (al 100%) sono i suoi valori: la creatività, la tradizione nel mondo del mobile che risale al 1987 e la qualità, caratteristica naturale per un'azienda che si confronta giornalmente con il proprio pubblico e le sue esigenze. Tutto ciò si traduce in un'esperienza e in un know-how specifici.

All IDEAGROUP "products" are manufactured in Italy. Their unique values turn them into excellent examples of 100% italian style: creativity, a long cabinetmaking tradition since 1987 and quality, which is a natural characteristic of a company that caters for its customers' needs on a daily basis. All of this translates into specific experience and know-how.

Jedes "produkt" von IDEAGROUP wird in italien angefertigt, aber es sind seine werte, die es zu einem gelungenen beispiel des "made in italy" (zu 100%) machen: die kreativität, die tradition in der möbelwelt, die auf das jahr 1987 zurückgeht, und die qualität, eine natürliche eigenschaft für einen betrieb, der sich täglich mit den kunden und deren bedürfnissen auseinandersetzt. All das zeugt von einer eingehenden erfahrung und einem spezifischen know-how.

Chaque «produit» IDEAGROUP est réalisé en Italie, mais plus que cela, ce qui en fait un excellent exemple de style 100% made in italy ce sont ses valeurs: la créativité, la tradition comme producteur de meubles depuis 1987 et la qualité, caractéristique naturelle pour une entreprise qui se mesure quotidiennement avec son public et ses exigences. Tout cela se traduit dans une expérience et dans un savoir-faire spécifiques.

Cada "producto" IDEAGROUP viene fabricado en Italia, pero lo que la convierte en un ejemplo de made in italy por excelencia (al 100%) son sus valores: la creatividad, la tradición en el mundo del mueble que nos remonta al 1987 y la calidad, característica natural de una empresa que se confronta diariamente con el propio público y sus exigencias. Todo ello se traduce en una experiencia y en un know-how específico.

EUROPEAN MATERIALS

I materiali che compongono i nostri prodotti provengono esclusivamente dal mercato comune europeo.

Our products are made exclusively with materials sourced in the european union.

Die materialien, mit denen unsere produkte angefertigt wurden, stammen ausschließlich aus dem europäischen binnenmarkt.

Les matériaux qui composent nos produits proviennent exclusivement de l'union européenne.

Los materiales que componen nuestros productos provienen exclusivamente del mercado común europeo.

CHIPBOARD PANELS

È un pannello di tipo truciolare nel quale viene impiegato solo legno riciclato, con materiali ecocompatibili. Conforme alle rigide norme USA come CARB P2 e TSCA Title VI.

This is a type of particleboard panel which is made of recycled wood and environment-friendly materials. Compliant with the most stringent us norms, including CARB P2 and TSCA Title VI.

Es handelt sich um eine spanplatte, für deren anfertigung ausschließlich recyceltes holz, d.H. Umweltfreundliche materialien, verwendet wird. Erfüllt die strengsten us-normen, einschließlich CARB P2 and TSCA Title VI.

C'est un panneau de particules de bois dans lequel est utilisé uniquement du bois recyclé, avec des matériaux écocompatibles. Conforme aux normes américaines strictes telles que CARB P2 et TSCA Titre VI.

Es un panel de tipo aglomerado en el que se emplea únicamente madera reciclada, con materiales ecocompatibles. Cumple con las estrictas normas estadounidenses como CARB P2 y TSCA Título VI.

CATAS

Catas è il punto di riferimento in Italia per le prove di laboratorio in questo settore e certifica il prodotto in base alle normative tecniche italiane, europee e internazionali per quanto riguarda la resistenza meccanica, le prove reazione fuoco, la sicurezza arredamento, l'emissione formaldeide, l'analisi difetti legno e molto altro ancora.

Catas is a reference research centre and laboratory for furniture companies in Italy, which certifies products according to Italian, European and international technical regulations with reference to mechanical resistance, fire reaction, safety, formaldehyde emissions, wood defect analyses and much more.

Catas ist der bezugspunkt in italien für die laborprüfungen in diesem sektor und zertifiziert das produkt auf der grundlage der italienischen, europäischen und internationalen technischen vorschriften im zusammenhang mit der mechanischen festigkeit, der prüfungen der feuerbeständigkeit, der sicherheit, der formaldehydemission, der analyse von holzdefekten usw.

Catas est le centre de recherche et laboratoire de référence en Italie pour l'industrie du meuble, qui certifie le produit conformément aux réglementations techniques italiennes, européennes et internationales en ce qui concerne la résistance mécanique, les essais de réaction au feu, la sécurité des meubles, l'émission de formaldéhyde, l'analyse des défauts du bois et beaucoup plus encore.

Catas és el punto de referencia en Italia para las pruebas de laboratorio en este sector y certifica el producto en base a las normativas técnicas italianas, europeas e internacionales por lo que concierne la resistencia mecánica, las pruebas a reacción del fuego, la seguridad en la decoración, la emisión formaldehído, el análisis defectos de madera, y mucho más.

MDF

Mdf: sigla di medium density fiberboard, ovvero "pannello a media densità". Dalle ottime caratteristiche meccaniche, molto stabile e compatto, questo pannello è in grado di offrire una buona resistenza all'umidità, con minima emissione di formaldeide.

Abbreviation for medium density fibreboard. It offers exceptional mechanical characteristics and is very stable and solid. This panel offers excellent resistance to moisture, with minimal emissions of formaldehyde.

Mdf: abkürzung für medium density fiberboard, d.h."mitteldichte holzfaserplatte". Diese platte, die hervorragende mechanische eigenschaften aufweist und sehr stabil und kompakt ist, ist besonders wasserfest und zeichnet sich durch minimale formaldehydemissionen aus.

Mdf: abréviation de medium density fiberboard, à savoir «panneau de fibres à densité moyenne». Il présente des caractéristiques mécaniques optimales et est très stable et solide. Le panneau est en mesure d'offrir une bonne résistance contre l'humidité, avec une émission minimale de formaldéhyde.

Mdf: sigla de medium density fiberboard, ó bien "panel a media densidad". De óptimas características mecánicas, muy estable y compacto, este panel está en grado de ofrecer una buena resistencia a la humedad, con mínima emisión de formaldehído.



CREDITS:

Blob

System - Make up your bathroom (Febbraio 2024)

Design+AD: Ideagroup

Concept: Neiko

Images: Neiko

Printed in Italy by: Grafiche Antiga

Blob si riserva la facoltà di modificare, in qualunque momento e senza preavviso le caratteristiche tecniche degli elementi illustrati nel presente catalogo. Declina ogni responsabilità per eventuali inesattezze contenute nello stesso.

Blob reserves the right to modify the technical characteristics of the elements contained in this catalogue without notice and shall not be liable for any inexactness contained herein.

Blob behält sich das Recht vor, die technischen Eigenschaften der im vorliegenden Katalog abgebildeten Elemente jederzeit und ohne Vorbescheid zu ändern. Man lehnt jede Haftung für eventuelle im Katalog enthaltene Fehler ab.

Blob se réserve la faculté de modifier, dans tout moment et sans avis préalable, les caractéristiques techniques des éléments montrés dans ce catalogue. L'entreprise décline toute responsabilité pour d'éventuelles inexactitudes dans le présent catalogue.

Blob se reserva la facultad de modificar, en cualquier momento y sin previo aviso, las características técnicas de los elementos ilustrados en el presente catálogo. Idea srl declina toda responsabilidad por eventuales inexactitudes del mismo catálogo.



BLOB

Blob srl Unipersonale
via Marigonda, 13/15
31040
Gorgo al Monticano (TV)
Italy

ITALY
Tel. +39 0422 814987
Fax +39 0422 814074
www.ideagroup.it
e-mail: blob@ideagroup.it

EXPORT
Tel. +39 0422 742020
Fax +39 0422 742187
www.ideagroup.it
e-mail: export@ideagroup.it