



2024

Smyle
Bathroom gets simple

Smyle

Bathroom gets simple

SMYLE come risposta puntuale alle nuove esigenze di arredobagno.

Estetica e funzionalità si coniugano dando voce a sistemi compositivi che raccontano il design contemporaneo.

Soluzioni capaci di adattarsi ad ogni tipologia di spazio grazie alla loro versatilità e al loro carattere sobrio e deciso.

SMYLE provides the perfect response to new bathroom furnishing requirements.

Aesthetics and functionality are combined, giving voice to furnishing combinations that speak a contemporary design language.

Solutions able to adapt to every space requirement thanks to their versatility and sober, bold personality.

SMYLE als zeitgemäße Lösung für neue Badezimmereinrichtungen.

Ästhetik und Funktionalität verschmelzen und lassen Kompositionssysteme, die sich durch ein modernes Design auszeichnen, entstehen.

Lösungen, die sich dank ihrer Vielseitigkeit und ihres schlichten, entschlossenen Charakters an jede Art von Ambiente anpassen können.

SMYLE comme réponse ponctuelle aux nouvelles exigences d'ameublement de la salle de bains.

L'esthétique et la fonctionnalité combinées dans des systèmes modulaires qui racontent le design contemporain.

Des solutions capables de s'adapter à tout type d'espace grâce à leur polyvalence et leur caractère sobre et décisif.

SMYLE como respuesta puntual a las nuevas necesidades del amueblamiento del baño.

La estética y la funcionalidad se combinan para dar voz a los sistemas de composición que tienen en cuenta el diseño contemporáneo.

Soluciones capaces de adaptarse a cada espacio, gracias a la versatilidad y al carácter sobrio y marcado.

Smyle

Bathroom gets simple

L'ambiente bagno vive di un nuovo design

New design for the bathroom



01 - ONDA

L. 90
finitura / finishes
Laccato opaco Medioevo
pag 4-9



02 - PLAN

L. 120 + 35
finitura / finishes
LB 004
pag 10-15



03 - PLAN

L. 160
finitura / finishes
CB 001 opaco
pag 16-21



04 - ONDA

L. 115
finitura / finishes
LB 010
pag 22-27



05 - PLAN

L. 120
finitura / finishes
CB 005 lucido
pag 28-33



06 - PLAN

L. 125
finitura / finishes
CB 003 opaco
pag 34-41



07 - ONDA

L. 140
finitura / finishes
LB 005
pag 42-47



08 - ONDA

L. 60 + 60
finitura / finishes
CB 003 opaco
pag 48-53



09 - PLAN

L. 105
finitura / finishes
LB 008
pag 54-59



10 - ONDA

L. 105
finitura / finishes
CB 004 opaco
pag 60-65

Finiture

Finishes / Ausführungen
Finitions / Acabados

pag 66-67

Informazioni Tecniche

Technical Information
Technische Informationen
Informations Techniques
Información Técnica

pag 68-70

01 - ONDA

**Ergonomia
come
piacere
quotidiano**

**Ergonomic
details
provide for
exceptional
ease of use**

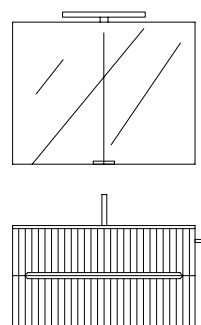

Base

L 90 x H 48,5 – P 50
finitura Laccato opaco Medioevo

Piano con lavabo integrato

Cristallo acidato laccato Medioevo

Specchio contenitivo

L 90 x H 70 – P 18,6



01 - ONDA



Cromie che raccontano i nuovi stili di vita

Colors tell about new lifestyles

Stili di vita che raccontano la ricerca di un'estetica essenziale, ma distintiva e particolareggiata.

Our design solutions strive to add essential yet distinctive visual appeal to the bathroom, with an eye for the smallest details.

Unsere Designlösungen zielen darauf ab, dem Badezimmer einen wesentlichen und doch unverwechselbaren Touch zu verleihen, mit einem Augenmerk auf die kleinsten Details.

Des modes de vie qui racontent la recherche d'une esthétique essentielle, mais distinctive et détaillée.

Estilos de vida que relatan la búsqueda de una estética esencial, pero distintiva y detallada.

01 - ONDA



Maniglie dall'estetica accattivante consentono una facile apertura dei cassettoni. Ogni cosa in SMYLE rende semplici le azioni quotidiane.

Aesthetically appealing handles allow an easy opening of drawers. Everything in SMYLE simplifies every daily action.

Die optisch ansprechenden Griffe ermöglichen ein leichtes Öffnen der Schubladen. SMYLE macht den Alltag einfacher.

Facilité d'ouverture des grands tiroirs grâce aux poignées au design séduisant. Tout dans SMYLE rend les actions quotidiennes simples.

Las asas atractivas permiten abrir fácilmente los cajones. Todo en SMYLE hace que las acciones diarias sean simples.



02 - PLAN

L'arredo bagno
visto attraverso la
purezza delle linee

Bathroom design
is enhanced
by pure,
sleek lines

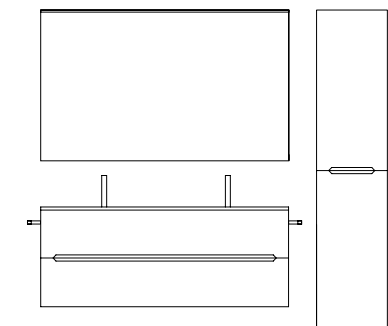

Base
L 120 x H 48,5 – P 50
finitura LB 004

Piano con lavabi integrati
Ceramica Bianco lucido

Colonna
L 35 x H 160 – P 30
finitura LB 004

02 - PLAN



Proposte che denotano una voglia di cambiamento, che esprimono nuovi concetti d'arredo. Tutto senza inutili eccessi.

Our furnishing solutions express our desire for change and express new design concepts without undue extremes.

Diese Lösungen zeugen vom Wunsch nach Veränderung. Sie bringen neue Einrichtungskonzepte zum Ausdruck, ohne unnötige Übertreibungen.

Des propositions qui dénotent une envie de changement, qui expriment de nouveaux concepts d'ameublement. Le tout sans excès inutile.

Propuestas que denotan un deseo de cambio, que expresan nuevos conceptos de interiorismo. Todo sin excesos innecesarios.

02 - PLAN



**Accostamento
di volumi
come percorso
progettuale**

**Modules
combination
as a design
path**

**Percorsi progettuali che ricercano
l'equilibrio estetico abbinato ad una
spiccata capacità contenitiva.**

We design bathroom furnishing solutions that combine harmonious good looks with exceptional storage capacity.

Wir entwerfen Einrichtungslösungen für Badezimmer, die eine harmonische Optik mit einer außergewöhnlichen Stauraumkapazität verbinden.

Nous concevons des solutions d'ameublement de salle de bains qui allient une esthétique harmonieuse à une capacité de rangement exceptionnelle.

Caminos de diseño que buscan el equilibrio estético combinado con una envidiable capacidad de contención.

03 - PLAN

**Capienza
che si traduce
in funzionalità**

**Capacity
means
functionality**

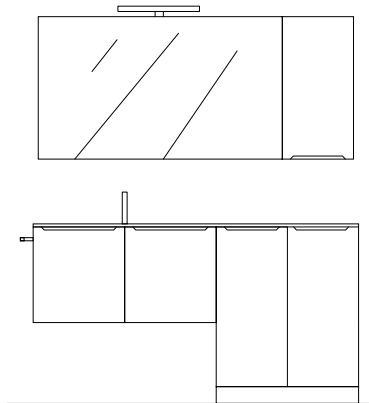

Base
L 90 x H 48,5 – P 50
+ L 70 x H 87,5 – P 60
finitura CB 001 opaco

Piano con lavabo integrato
Mineralsolid Bianco opaco

Pensile
L 35 x H 70 – P 20
finitura CB 001 opaco



03 - PLAN



**Ampie
superfici
accolgono
le necessità
quotidiane**

**Large
surfaces
meet daily
needs**

La generosa dimensione del piano e le molteplici possibilità contenitive descrivono una progettualità di tipo funzionale.

A spacious top and a wealth of storage options are the key elements of functional design.

Die große Platte und eine Vielfalt an Aufbewahrungsmöglichkeiten sind die Schlüsselemente eines funktionalen Designs.

Le plan de toilette très spacieux et les multiples possibilités de rangement sont les éléments clés d'une conception fonctionnelle.

El generoso tamaño de la encimera y las muchas posibilidades de almacenamiento describen un diseño funcional.

03 - PLAN



Volumi a diverse altezze raccontano un nuovo dinamismo compositivo. Diverse profondità per diverse funzioni.

Varying heights add a dynamic touch to this furnishing solution.
Varying depths cater to different functions.

Unterschiedliche Höhen verleihen dieser Einrichtungslösung eine dynamische Note.
Unterschiedliche Tiefen sorgen für verschiedene Funktionen.

Les volumes à différentes hauteurs donnent du dynamisme à la composition.
Différentes profondeurs pour différentes fonctions.

Los volúmenes a diferentes alturas indican un nuevo dinamismo de composición.
Diferentes profundidades para distintas funciones.



04 - ONDA

**Leggerezza
e dinamismo
progettuale**

**Lightness
and design
dynamism**

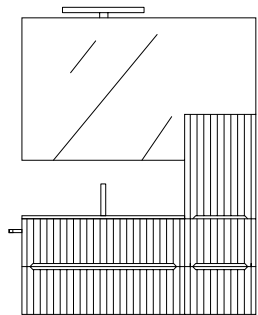

Base
L 80 x H 48,5 – P 50
finitura LB 010

Piano con lavabo integrato
Mineralsolid Bianco opaco

Colonna
L 35 x H 98,2 – P 30
finitura LB 010



04 - ONDA



Una nuova eleganza raccontata attraverso forme, accostamento di materiali e lavorazioni particolareggiate dell'anta.

A new concept of elegance revolves around shapes, combinations of materials and a distinguishing finish for the fronts.

Ein neues Konzept der Eleganz dreht sich um Formen, Materialkombinationen und die ausgefallene Ausführung der Fronten.

Une nouvelle élégance racontée à travers les formes, les combinaisons de matériaux et la finition particulière de la porte.

Una nueva elegancia contada a través de las formas, la combinación de materiales y los acabados detallados de la puerta.

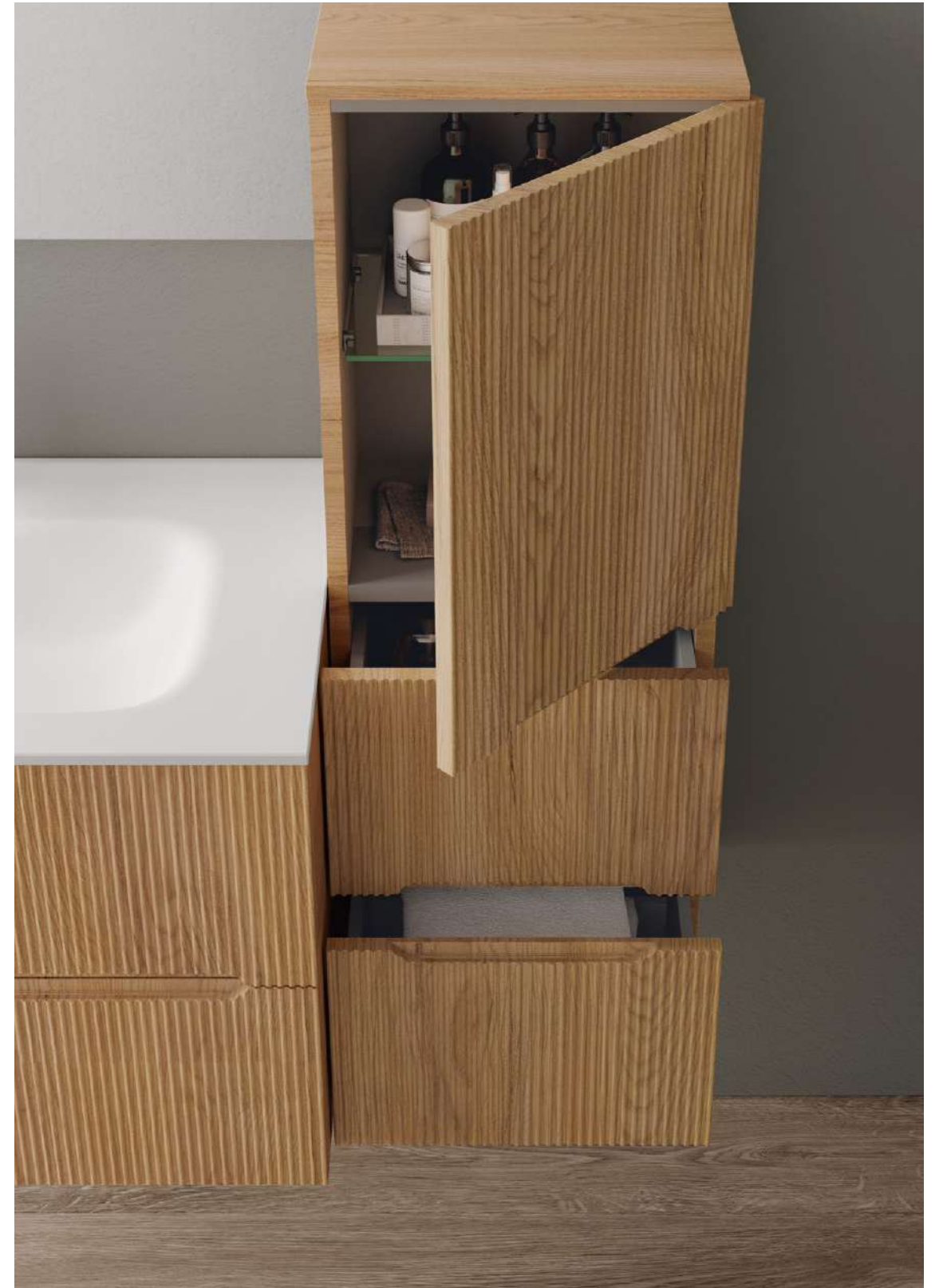

04 - ONDA



**Un'evoluzione
concreta del
concetto
di arredo**

**Real evolution
of the furniture
concept**

**Prospettive che evidenziano
come la nuova stanza da bagno
evolva nella sua connotazione
estetica e funzionale.**

This perspective reveals how
new bathrooms are evolving in
terms of looks and functions.

Diese Perspektive verrät, wie sich
neue Badezimmer hinsichtlich Optik
und Funktionen entwickeln.

Des perspectives qui mettent en
évidence l'évolution de la nouvelle
salle de bains dans sa connotation
esthétique et fonctionnelle.

Perspectivas que resaltan cómo el
nuevo cuarto de baño evoluciona en
su connotación estética y funcional.

05 - PLAN

**Scegliere
Smyle
significa
scegliere
la praticità**

**Choosing
Smyle means
choosing
functionality**

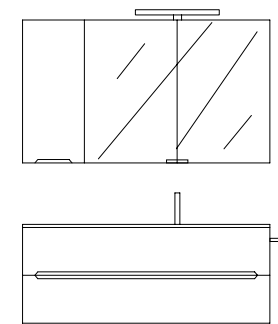

Base
L 120 x H 48,5 – P 50
finitura CB 005 lucido

Piano con lavabo integrato
Ceramica Bianco lucido

Specchio contenitivo
L 90 x H 70 – P 18,6

Pensile
L 30 x H 70 – P 20
finitura CB 005 lucido

05 - PLAN



La generosa capienza della vasca, integrata nel piano in Ceramica Bianco lucido, identifica una soluzione bagno dall'indiscutibile personalità.

The ample capacity of the wash basin integrated in the glossy Ceramica Bianco top is the distinguishing feature of a bathroom solution with an indisputable personality

Das große Fassungsvermögen des in die glänzend Ceramica Bianco integrierten Waschbeckens ist das Unterscheidungsmerkmal einer Badezimmerlösung mit einer unbestreitbaren Persönlichkeit.

L'ampleur généreuse de la vasque, intégrée dans le plan de toilette en verre laqué Ceramica Bianco brillant, apporte une personnalité incontestable à la salle de bains.

La amplia capacidad del lavabo, integrado en la encimera de Ceramica Bianco brillo, identifica una solución de personalidad indiscutible para el cuarto de baño.

05 - PLAN



L'ampio specchio diventa vano contenitore, immediatamente accessibile, dove disporre le proprie cose in assoluta libertà.

The wide mirror becomes a large, easily accessible storage compartment where to keep your bathroom basics organised.

Im großen Spiegelschrank können die persönlichen Gegenstände in absoluter Freiheit untergebracht werden.

Le grand miroir devient un compartiment de rangement, immédiatement accessible, où vous pouvez ranger vos affaires en toute liberté.

El gran espejo se convierte en un compartimento contenedor, de acceso inmediato, donde colocar las cosas en absoluta libertad.

06 - PLAN

**È il momento
di respirare
un nuovo
dinamismo**

**It's time to
introduce
new
dynamism**

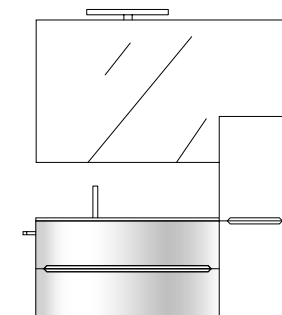

Base curva
L 90 H x 48,5 – P 47,5 / 30
finitura CB 003 opaco

Piano con lavabo integrato
Mineralsolid Bianco opaco

Colonna
L 35 x H 98,2 – P 30
finitura CB 003 opaco

06 - PLAN



Linee morbide che abbracciano lo spazio

Gentle lines envelop the vanity unit

La composizione si integra perfettamente allo spazio. Il lavabo segue la forma sinuosa della base regalando una piacevole armonia.

The composition integrates perfectly with the room. The basin follows the sinuous shape of the vanity unit, creating a pleasant, harmonious visual effect.

Die Komposition fügt sich optimal in das Ambiente. Das Waschbecken weist die gleiche gewundene Form des Unterschranks auf und wirkt angenehm harmonisch.

La composition s'intègre parfaitement à la pièce. La vasque suit la forme sinueuse de la base en créant une agréable harmonie.

La composición se integra perfectamente con el espacio. El lavabo acompaña la forma sinuosa de la base, regalando una agradable armonía.

06 - PLAN



Curve e geometrie.
Forme e contenimento.
La stanza da bagno è eclettica
e altamente funzionale.

Curves go hand in hand with geometric lines. Shapes provide for storage space. The bathroom is both versatile and highly functional.

Kurven gehen Hand in Hand mit geometrischen Linien. Formen sorgen für Stauraum. Das Bad ist vielseitig und zugleich äußerst funktionell.

Courbes et géométries. Formes et rangement. La salle de bains est éclectique et très fonctionnelle.

Curvas y geometrías. Formas y contención. El cuarto de baño es ecléctico y altamente funcional.



06 - PLAN



**Atmosfere
dal forte appeal
contemporaneo**

**Atmospheres
with strong
contemporary
appeal**

07 - ONDA

**Il nuovo stile,
la nuova eleganza**

**The new style,
the new elegance**

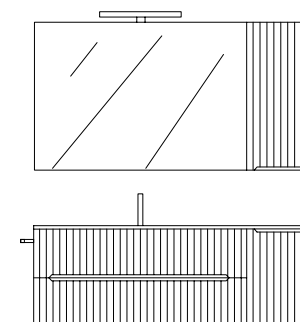

Base
L 105 + 35 x H 48,5 – P 50
finitura LB 005

Piano con lavabo integrato
Acritek Bianco opaco

Pensile
L 35 x H 70 – P 20
finitura LB 005

07 - ONDA

Il progetto d'arredobagno SMYLE privilegia il concetto di un'eleganza essenziale e contemporanea. Dalle forme alla scelta dei materiali.

The SMYLE bathroom furnishing line focuses on clean, contemporary elegance, starting from the choice of shapes and materials.

Die Einrichtungslinie SMYLE konzentriert sich auf eine schlichte, zeitgemäße Eleganz, angefangen bei der Wahl der Formen und Materialien.

La ligne de meubles de salle de bains SMYLE privilégie une élégance épurée et contemporaine, à partir du choix des formes et des matériaux.

El proyecto de muebles de baño SMYLE favorece el concepto de elegancia esencial y contemporánea. Desde las formas hasta la elección de los materiales.



07 - ONDA



**Prospettive
che
delineano
le tendenze
abitative**

**Perspectives
that outline
housing
trends**

**Stile e ricercatezza si esprimono
attraverso il nuovo piano in Acritek
in abbinamento alla finitura LB 005.**

Style and sophisticated elegance
characterise the new Acritek top with the
LB 005 finish.

Stil und raffinierte Eleganz charakterisieren
die neue Abdeckplatte aus Acritek in der
Ausführung LB 005.

Le style et l'élégance sophistiquée
caractérisent le nouveau plan de toilette
Acritek avec la finition LB 005.

El estilo y el refinamiento se expresan a
través de la nueva encimera de Acritek en
combinación con el acabado LB 005.

08 - ONDA

**Forme razionali
come espressione
di modernità**

**Rational shapes
as an modernity
expression**

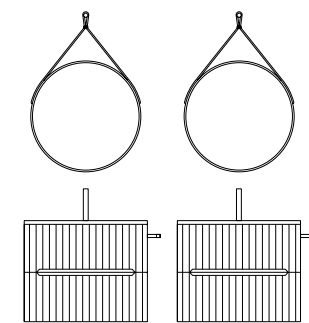

Base x 2

L 60 x H 48,5 – P 50
finitura CB 003 opaco

Piano con lavabo integrato
Mineralsolid colore CB 003

08 - ONDA



La doppia base da 60 cm accoglie il piano con lavabo integrato in Mineralsolid colore CB 003.

Double 60 cm wide vanity unit with integrated wash basins in CB 003 Mineralsolid.

Doppelter 60 cm breiter Waschtischunterschrank mit integrierten Waschbecken aus Mineralsolid in Ausführung CB 003.

La double base de 60 cm accueille le plan de toilette avec vasques intégrées en Mineralsolid CB 003.

La base doble de 60 cm recibe la encimera con lavabo integrado de Mineralsolid CB 003.



08 - ONDA



**Simmetria e
parallelismi
destinati
al quotidiano**

**Symmetry and
parallelisms
for everyday
life**

**Le esigenze di ognuno dettano la
progettualità di un arredo semplice
ma efficace.**

Each person's requirements dictate the design of a simple yet functional piece of furniture.

Die individuellen Bedürfnisse bestimmen das Design eines einfachen und dennoch funktionalen Einrichtungsgegenstands.

Les besoins de chacun guident la conception d'un meuble simple mais fonctionnel.

Las necesidades de cada uno dictan el diseño de un mobiliario simple pero eficaz.

09 - PLAN

**Evoluzione,
design e
funzionalità**

**Evolution,
design and
functionality**

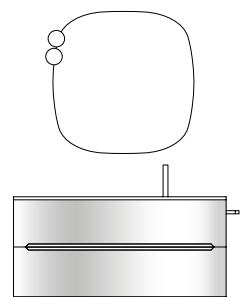

Base curva

L 105 x H 48,5 – P 47,5 / 30
finitura LB 008

Piano con lavabo integrato

Cristallo acidato laccato CB 001

Specchiera "Move"

L 85 x H 85



09 - PLAN



**La sinuosità
delle forme
definisce
lo spazio**

**The windings
of shapes
define
the space**

Forme e materiali in perfetto equilibrio raccontano il Design del progetto SMYLE. Estetica e funzionalità si coniugano con estrema naturalezza.

Shapes and materials in perfect equilibrium describe the SMYLE project's design content. Aesthetics and functionality combine naturally.

Das Design des Projekts SMYLE weist Formen und Materialien in perfektem Gleichgewicht auf. Eine gelungene Kombination aus Optik und Funktionalität.

Des formes et des matériaux en parfait équilibre racontent le Design du projet SMYLE. Esthétique et fonctionnalité s'allient avec le plus grand naturel.

Las formas y los materiales en perfecto equilibrio simbolizan el diseño del proyecto SMYLE. La estética y la funcionalidad se conjugan con gran naturalidad.

09 - PLAN



L'ambiente bagno si esalta attraverso composizioni che denotano stile, eleganza e contemporaneità.

The bathroom space is exalted compositions made with style, elegance and contemporary time.

Das Badezimmer wird durch Kombinationen aufgewertet, die sich durch Stil, Eleganz und Modernität kennzeichnen.

La salle de bains est mise en valeur par des compositions pleines de style, d'élégance et de modernité.

El espacio dedicado al baño se realza con composiciones que denotan estilo, elegancia y contemporaneidad.

10 - ONDA

**Design
contemporaneo
per lo spazio**

**Contemporary
design for
your bathroom**

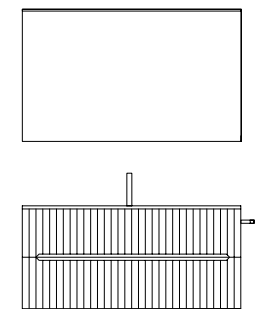

Base
L 105 x H 48,5 – P 50
CB 004 opaco

Piano con lavabo integrato
Cristallo acidato laccato CB 004

10 - ONDA



Il doppio cassettone è l'elemento identificativo della nuova collezione SMYLE firmata Blob. Ampiezza e moltissimo spazio a totale disposizione.

The double drawer is the distinguishing element of SMYLE, Blob's new furnishing collection. Lots of storage space is at your complete disposal.

Der doppelte Schubkasten ist das Identifikationselement der neuen Kollektion SMYLE von Blob. Diese Lösung bietet Geräumigkeit und viel Stauraum.

Le grand tiroir double est l'élément caractérisant cette nouvelle collection SMYLE signée Blob. Ampleur et beaucoup de place à votre totale disposition.

La doble gaveta es el elemento que caracteriza la nueva colección SMYLE firmada Blob. Amplitud y muchísimo espacio a completa disposición.



10 - ONDA



**Dettagli che
fanno la
differenza**

**Details
make the
difference**

**Forme e colori tracciano una nuova
eleganza contemporanea.**

Shapes and colours distinguish new,
contemporary elegance.

Formen und Farben zeichnen eine neue,
zeitgenössische Eleganz.

Les formes et les couleurs créent une
nouvelle élégance contemporaine.

Las formas y los colores trazan una nueva
elegancia contemporánea.

EsSENze Polimeriche / Polymeric Essences / Polymeren Essenzen / Essences Polimères / Esencias Poliméricos



LB 004



LB 005



LB 008



LB 009



LB 010



LB 011

Colori Polimerici / Polymeric Colours / Polymere Farben / Couleurs Polymères / Colores Poliméricos

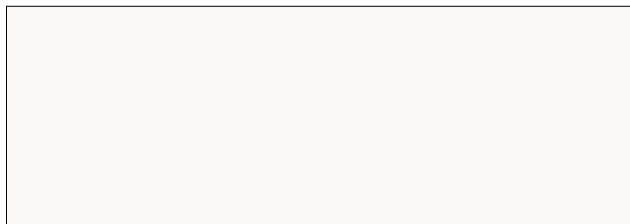

CB 001 opaco



CB 003 opaco

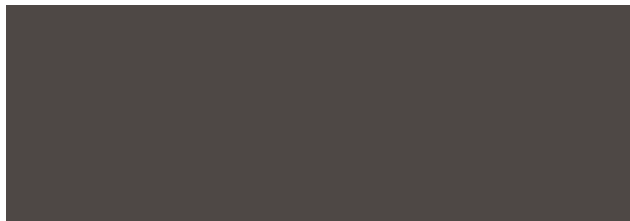

CB 004 opaco

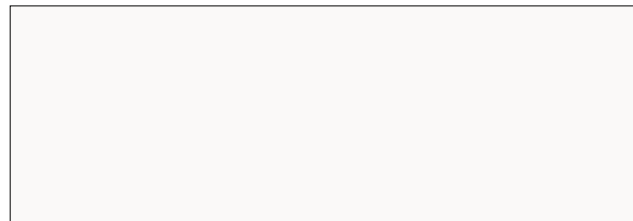

CB 005 lucido

Laccati opachi, lucidi e Metal Color opachi / Matt, glossy and matt Metal Colour lacquers / Matte und glänzende Lackausführungen, matte Metal Color-Ausführungen / Finitions laquées mates, brillantes Metal Color mates / Lacados mate, brillantes y colores Metal mate.

Per le varianti colore, fare riferimento alla mazzetta laccati Ideagroup / For colour options, refer to the Ideagroup lacquer colour chart / Sich für die Farbvarianten auf die Lackfarben der Musterkollektion von Ideagroup beziehen / Pour toutes les couleurs disponibles, consulter le nuancier des finitions laquées Ideagroup / Para las variantes de color, remitirse a la paleta de colores lacados Ideagroup.

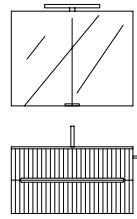
01**Smyle 01 - ONDA**

pag 4-9

BaseL 90 x H 48,5 – P 50
finitura Laccato opaco Medioevo**Piano con lavabo integrato**L 90 – P 50 – SP 1
Cristallo acidato laccato Medioevo**Specchio contenitivo**

L 90 x H 70 – P 18,6

Portasciugamano

Nero

Faretto "Web"L 45
Cromo

– **EN.** Matt Medioevo lacquered base unit. Top with integrated wash basin in etched Medioevo lacquered glass. Mirrored wall cabinet. Nero finish towel rail. Cromo "Web" Lamp. – **DE.** Unterschrank in der matten Lackausführung Medioevo. Platte mit integriertem Waschbecken aus geätztem, lackiertem Kristallglas. Spiegelschrank. Handtuchhalter Nero. Lampe "Web" Cromo. – **FR.** Base dans la finition laquée mate Medioevo, plan de toilette avec vasque intégrée en verre laqué Medioevo dépoli. Miroir armoire. Porte-serviettes finition Nero. Lampe "Web" Cromo. – **ES.** Base en acabado lacado mate Medioevo, encimera con lavabo integrado de cristal lacado Medioevo deslustrado. Espejo contenedor. Toallero Nero. Lámpara "Web" Cromo.

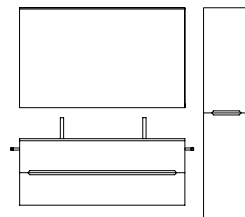
02**Smyle 02 - PLAN**

pag 10-15

BaseL 120 x H 48,5 – P 50
finitura LB 004**Piano con lavabi integrati**L 120 – P 50 – SP 1,5
Ceramica Bianco lucido**Colonna**L 35 x H 160 – P 30
finitura LB 004**Specchiera "Step"**

L 120 x H 70

Portasciugamano x 2

Cromo

– **EN.** LB 004 finish base and tall unit, glossy Bianco Ceramic top with double integrated wash basin. Cromo finish towel rail. – **DE.** Unterschrank und Hochschrank in der Ausführung LB 004, Platte mit integriertem doppeltem Waschbecken aus glänzenden Bianco Keramik. Handtuchhalter Cromo. – **FR.** Base et colonne dans la finition LB 004, plan de toilette avec double vasque intégrée en Céramique Bianco brillant. Porte-serviettes finition Cromo. – **ES.** Base y columna en acabado LB 004, encimera con doble lavabo integrado de Cerámica Bianco brillo. Toallero Cromo.

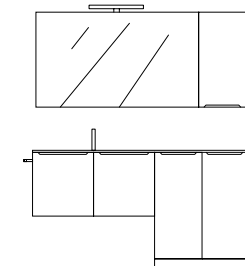
03**Smyle 03 - PLAN**

pag 16-21

Base sospesaL 90 x H 48,5 – P 50
finitura CB 001 opaco**Base a terra**L 70 H x H 87,5 – P 60
finitura CB 001 opaco**Piano con lavabo integrato**L 160 – P 50 / 60 – SP 1,5
Mineralsolid Bianco opaco**Pensile**L 35 x H 70 – P 20
finitura CB 001 opaco**Specchiera "Elma"**

L 125 x H 70

Portasciugamano

Cromo

Faretto "Web"L 45
Cromo

– **EN.** Matt CB 001 finish suspended base unit, floor-standing base unit and tall unit. Matt Bianco Mineralsolid top top with integrated wash basin. Cromo finish towel rail. Cromo "Web" Lamp. – **DE.** An der Wand befestigter bzw. Bodenstehender Unterschrank und Hängeschrank in der matten Ausführung CB 001. Platte mit integriertem Waschbecken aus mattem Mineralsolid Bianco. Handtuchhalter Cromo. Lampe "Web" Cromo. – **FR.** Base murale, base au sol et armoire murale dans la finition CB 001 mat, plan de toilette avec vasque intégrée en Mineralsolid Bianco mat. Porte-serviettes finition Cromo. Lampe "Web" Cromo. – **ES.** Base suspendida, base en apoyo y mueble alto en acabado CB 001 mate, encimera con lavabo integrado de Mineralsolid Bianco mate. Toallero Cromo. Lámpara "Web" Cromo.

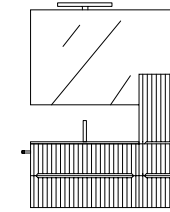
04**Smyle 04 - ONDA**

pag 22-27

BaseL 80 x H 48,5 – P 50
finitura LB 010**Piano con lavabo integrato**L 80 – P 50 – SP 1,5
Mineralsolid Bianco opaco**Colonna**L 35 x H 98,5 – P 30
finitura LB 010**Specchiera "Elmas"**

L 115 x H 70

Portasciugamano

Cromo

Faretto "Web"L 45
Cromo

– **EN.** LB 010 finish base and tall unit, matt Bianco Mineralsolid top with integrated wash basin. Cromo finish towel rail. Cromo "Web" Lamp. – **DE.** Unterschrank und Hochschrank in der Ausführung LB 010, Platte mit integriertem Waschbecken aus mattem Mineralsolid Bianco. Handtuchhalter Cromo. Lampe "Web" Cromo. – **FR.** Base et colonne dans la finition LB 010, plan de toilette avec vasque intégrée en Mineralsolid Bianco mat. Porte-serviettes finition Cromo. Lampe "Web" Cromo. – **ES.** Base y columna en acabado LB 010 encimera con lavabo integrado de Mineralsolid Bianco mate. Toallero Cromo. Lámpara "Web" Cromo.

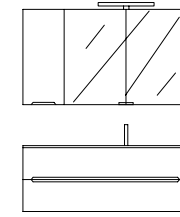
05**Smyle 05 - PLAN**

pag 28-33

BaseL 120 x H 48,5 – P 50
finitura CB 005 lucido**Piano con lavabo integrato**L 120 – P 50 – SP 1,5
Ceramica Bianco lucido**Pensile**L 30 x H 70 – P 20
finitura CB 005 lucido**Specchio contenitivo**

L 90 x H 70 – P 18,6

Portasciugamano

Cromo

Faretto "Web"L 45
Cromo

– **EN.** Glossy CB 005 finish base and wall unit, top with integrated wash basin in glossy Bianco Ceramic. Mirrored wall cabinet. Cromo finish towel rail. Cromo "Web" Lamp. – **DE.** Unter- und Oberschrank in der glänzenden Ausführung CB 005, Platte mit integriertem Waschbecken aus glänzenden Bianco Keramik. Spiegelschrank. Handtuchhalter Cromo. Lampe "Web" Cromo. – **FR.** Base et armoire murale dans la finition CB 005 brillante, plan de toilette avec vasque intégrée en Céramique Bianco brillant. Miroir armoire. Porte-serviettes finition Cromo. Lampe "Web" Cromo. – **ES.** Base y mueble alto en acabado CB 005 brillo, encimera con lavabo integrado de Cerámica Bianco brillo. Espejo contenedor. Toallero Cromo. Lámpara "Web" Cromo.

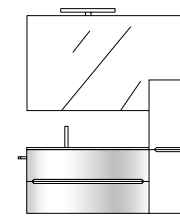
06**Smyle 06 - PLAN**

pag 34-41

Base curvaL 90 H x 48,5 – P 47,5 / 30
finitura CB 003 opaco**Piano con lavabo integrato**L 90 – P 47,5 – SP 1,5
Mineralsolid Bianco opaco**Colonna**L 35 x H 98,2 – P 30
finitura CB 003 opaco**Specchiera "Elmas"**

L 125 x H 70

Portasciugamano

Cromo

Faretto "Web"L 45
Cromo

– **EN.** Matt CB 003 finish curved base and tall unit, matt Bianco Mineralsolid top with integrated wash basin. Cromo finish towel rail. Cromo "Web" Lamp. – **DE.** Gebogener Unterschrank und Hochschrank in der matten Ausführung CB 003, Platte mit integriertem Waschbecken aus Mineralsolid in der matten Ausführung Bianco. Handtuchhalter Cromo. Lampe "Web" Cromo. – **FR.** Base courbe et colonne dans la finition CB 003 mate, plan de toilette avec vasque intégrée en Mineralsolid Bianco mat. Porte-serviettes finition Cromo. Lampe "Web" Cromo. – **ES.** Base curva y columna en acabado CB 003 mate, encimera con lavabo integrado de Mineralsolid Bianco mate. Toallero Cromo. Lámpara "Web" Cromo.

07

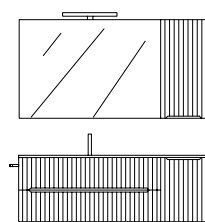

Smyle 07 - ONDA pag 42-47

08

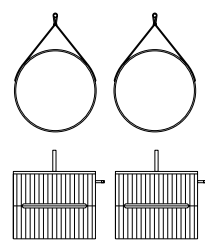

Smyle 08 - ONDA pag 48-53

09

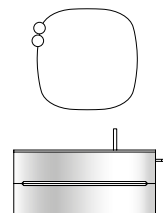

Smyle 09 - PLAN pag 54-59

10

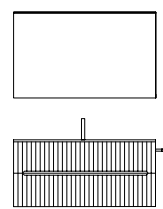

Smyle 10 - ONDA pag 60-65

BaseL 105 x 35 x H 48,5 – P 50
finitura LB 005**Piano con lavabo integrato**L 140 – P 50 – SP 1,2
Acritek Bianco opaco**Pensile**L 35 x H 70 – P 20
finitura LB 005**Specchiera "Elma"**

L 105 H x 70

Portasciugamano

Cromo

Faretto "Web"

L 45

Cromo

Base x 2L 60 x H 48,5 – P 50
finitura CB 003 opaco**Piano con lavabo integrato x 2**L 60 – P 50 – SP 1,5
Mineralsolid colore CB 003**Specchiera "Ring" x 2**

ø 60 cm

Portasciugamano x 2

Nero

Base curvaL 105 x H 48,5 – P 47,5 / 30
finitura LB 008**Piano con lavabo integrato**L 105 – P 47,5 – SP 1,2
Cristallo acidato laccato CB 001**Specchiera "Move"**

L 85 x H 85

Portasciugamano

Cromo

Faretto "Scarlet" x 2

Cromo

BaseL 105 x H 48,5 – P 50
CB 004 opaco**Piano con lavabo integrato**L 105 – P 50 – SP 1
Cristallo acidato laccato CB 004**Specchiera "Step"**

L 105 x H 70

Portasciugamano

Nero

– **EN.** LB 005 finish base and wall unit, matt Bianco Acritek top with integrated wash basin. Cromo finish towel rail. Cromo "Web" Lamp. – **DE.** Unterschrank und Hochschrank in der Ausführung LB 005, Platte mit integriertem Waschbecken aus Acritek in der matten Ausführung Bianco. Handtuchhalter Cromo. Lampe "Web" Cromo. – **FR.** Base et armoire murale dans la finition LB 005, plan de toilette avec vasque intégrée en Acritek Bianco mat. Porte-serviettes finition Cromo. Lampe "Web" Cromo. – **ES.** Base y mueble alto en acabado LB 005, encimera con lavabo integrado de Acritek Bianco mate. Toallero Cromo. Lámpara "Web" Cromo.

– **EN.** Matt CB 003 finish base units, Mineralsolid CB 003 top with integrated wash basin. Nero finish towel rail. – **DE.** Unterschranke in der matten Ausführung CB 003, Platte mit integriertem Waschbecken aus Mineralsolid CB 003. Handtuchhalter Nero. – **FR.** Bases dans la finition CB 003 mate, plan de toilette avec vasque intégrée en Mineralsolid CB 003. Porte-serviettes finition Nero. – **ES.** Base en acabado CB 003 mate, encimera con lavabo integrado de Mineralsolid CB 003. Toallero Nero.

– **EN.** LB 008 finish curved base unit, top with integrated wash basin in etched CB 001 lacquered glass. Mirrored wall cabinet. Cromo finish towel rail. Cromo "Scarlet" Lamp. – **DE.** Gebogener Unterschrank in der Ausführung LB 008, Platte mit integriertem Waschbecken aus geätztem, lackiertem Kristallglas CB 001. Spiegelschrank. Handtuchhalter Cromo. Lampe "Scarlet" Cromo. – **FR.** Base courbe dans la finition LB 008, plan de toilette avec vasque intégrée en verre laqué CB 001 dépoli. Miroir armoire. Porte-serviettes finition Cromo. Lampe "Scarlet" Cromo. – **ES.** Base curva en acabado LB 008, encimera con lavabo integrado de cristal lacado CB 001 deslustrado. Espejo contenedor. Toallero Cromo. Lámpara "Scarlet" Cromo.

– **EN.** Matt CB 004 finish base unit, etched CB 004 lacquered glass top with integrated wash basin. Nero finish towel rail. – **DE.** Unterschrank in der geätztem Lackausführung CB 004, Platte mit integriertem Waschbecken aus Kristallglas in der geätztem Lackausführung CB 004. Handtuchhalter Nero. – **FR.** Base dans la finition CB 004 mate, plan de toilette avec vasque intégrée en verre laqué CB 004 mat. Porte-serviettes finition Nero. – **ES.** Base en acabado CB 004 mate, encimera con lavabo integrado de cristal lacado CB 004 deslustrado. Toallero Nero.

ITALIAN DESIGN

Ogni "prodotto" IDEAGROUP viene realizzato in Italia ma ciò che lo rende un esempio di made in Italy per eccellenza (al 100%) sono i suoi valori: la creatività, la tradizione nel mondo del mobile che risale al 1987 e la qualità, caratteristica naturale per un'azienda che si confronta giornalmente con il proprio pubblico e le sue esigenze. Tutto ciò si traduce in un'esperienza e in un know-how specifici.

All IDEAGROUP "products" are manufactured in Italy. Their unique values turn them into excellent examples of 100% Italian style: creativity, a long cabinetmaking tradition since 1987 and quality, which is a natural characteristic of a company that caters for its customers' needs on a daily basis. All of this translates into specific experience and know-how.

Jedes "produkt" von IDEAGROUP wird in Italien angefertigt, aber es sind seine Werte, die es zu einem gelungenen Beispiel des "made in Italy" (zu 100%) machen: die Kreativität, die Tradition in der Möbelwelt, die auf das Jahr 1987 zurückgeht, und die Qualität, eine natürliche Eigenschaft für einen Betrieb, der sich täglich mit den Kunden und deren Bedürfnissen auseinandersetzt. All das zeugt von einer eingehenden Erfahrung und einem spezifischen Know-how.

Chaque «produit» IDEAGROUP est réalisé en Italie, mais plus que cela, ce qui en fait un excellent exemple de style 100% made in Italy ce sont ses valeurs: la créativité, la tradition comme producteur de meubles depuis 1987 et la qualité, caractéristique naturelle pour une entreprise qui se mesure quotidiennement avec son public et ses exigences. Tout cela se traduit dans une expérience et dans un savoir-faire spécifiques.

Cada "producto" IDEAGROUP viene fabricado en Italia, pero lo que la convierte en un ejemplo de made in Italy por excelencia (al 100%) son sus valores: la creatividad, la tradición en el mundo del mueble que nos remonta al 1987 y la calidad, característica natural de una empresa que se confronta diariamente con el propio público y sus exigencias. Todo ello se traduce en una experiencia y en un know-how específico.

EUROPEAN MATERIALS

I materiali che compongono i nostri prodotti provengono esclusivamente dal mercato comune europeo.

Our products are made exclusively with materials sourced in the European Union.

Die Materialien, mit denen unsere Produkte angefertigt wurden, stammen ausschließlich aus dem europäischen Binnenmarkt.

Les matériaux qui composent nos produits proviennent exclusivement de l'Union européenne.

Los materiales que componen nuestros productos provienen exclusivamente del mercado común europeo.

CHIPBOARD PANELS

È un pannello di tipo truciolare nel quale viene impiegato solo legno riciclato, con materiali ecocompatibili. Conforme alle rigide norme USA come CARB P2 e TSCA Title VI.

This is a type of particleboard panel which is made of recycled wood and environment-friendly materials. Compliant with the most stringent US norms, including CARB P2 and TSCA Title VI.

Es handelt sich um eine Spanplatte, für deren Anfertigung ausschließlich recyceltes Holz, d.H. Umweltfreundliche Materialien, verwendet wird. Erfüllt die strengsten US-Normen, einschließlich CARB P2 und TSCA Title VI.

C'est un panneau de particules de bois dans lequel est utilisé uniquement du bois recyclé, avec des matériaux écocompatibles. Conforme aux normes américaines strictes telles que CARB P2 et TSCA Title VI.

Es un panel de tipo aglomerado en el que se emplea únicamente madera reciclada, con materiales ecocompatibles. Cumple con las estrictas normas estadounidenses como CARB P2 y TSCA Título VI.

CATAS

Catas è il punto di riferimento in Italia per le prove di laboratorio in questo settore e certifica il prodotto in base alle normative tecniche italiane, europee e internazionali per quanto riguarda la resistenza meccanica, le prove reazione fuoco, la sicurezza arredamento, l'emissione formaldeide, l'analisi difetti legno e molto altro ancora.

Catas is a reference research centre and laboratory for furniture companies in Italy, which certifies products according to Italian, European and international technical regulations with reference to mechanical resistance, fire reaction, safety, formaldehyde emissions, wood defect analyses and much more.

Catas ist der Bezugspunkt in Italien für die Laborprüfungen in diesem Sektor und zertifiziert das Produkt auf der Grundlage der italienischen, europäischen und internationalen technischen Vorschriften im Zusammenhang mit der mechanischen Festigkeit, der Prüfung der Feuerbeständigkeit, der Sicherheit, der Formaldehydemission, der Analyse von Holzdefekten usw.

Catas est le centre de recherche et laboratoire de référence en Italie pour l'industrie du meuble, qui certifie le produit conformément aux réglementations techniques italiennes, européennes et internationales en ce qui concerne la résistance mécanique, les essais de réaction au feu, la sécurité des meubles, l'émission de formaldéhyde, l'analyse des défauts du bois et beaucoup plus encore.

Catas es el punto de referencia en Italia para las pruebas de laboratorio en este sector y certifica el producto en base a las normativas técnicas italianas, europeas e internacionales por lo que concierne la resistencia mecánica, las pruebas a reacción del fuego, la seguridad en la decoración, la emisión formaldehído, el análisis defectos de madera, y mucho más.

MDF

Mdf: sigla di medium density fiberboard, ovvero "pannello a media densità". Dalle ottime caratteristiche meccaniche, molto stabile e compatto, questo pannello è in grado di offrire una buona resistenza all'umidità, con minima emissione di formaldeide.

Abbreviation for medium density fibreboard. It offers exceptional mechanical characteristics and is very stable and solid. This panel offers excellent resistance to moisture, with minimal emissions of formaldehyde.

Mdf: abkürzung für medium density fiberboard, d.h. "mitteldichte holzfaserplatte". Diese Platte, die hervorragende mechanische Eigenschaften aufweist und sehr stabil und kompakt ist, ist besonders wasserfest und zeichnet sich durch minimale Formaldehydemissionen aus.

Mdf: abréviation de medium density fiberboard, à savoir «panneau de fibres à densité moyenne». Il présente des caractéristiques mécaniques optimales et est très stable et solide. Le panneau est en mesure d'offrir une bonne résistance contre l'humidité, avec une émission minimale de formaldéhyde.

Mdf: sigla de medium density fiberboard, ó bien "panel a media densidad". De óptimas características mecánicas, muy estable y compacto, este panel está en grado de ofrecer una buena resistencia a la humedad, con mínima emisión de formaldehído.



CREDITS:

Blob

Smyle - Bathroom gets simple (Febbraio 2024)

Design+AD: Ideagroup

Concept: Neiko

Images: Neiko

Printed in Italy by: Grafiche Antiga

Blob si riserva la facoltà di modificare, in qualunque momento e senza preavviso le caratteristiche tecniche degli elementi illustrati nel presente catalogo. Declina ogni responsabilità per eventuali inesattezze contenute nello stesso.

Blob reserves the right to modify the technical characteristics of the elements contained in this catalogue without notice and shall not be liable for any inexactness contained herein.

Blob behält sich das Recht vor, die technischen Eigenschaften der im vorliegenden Katalog abgebildeten Elemente jederzeit und ohne Vorbescheid zu ändern. Man lehnt jede Haftung für eventuelle im Katalog enthaltene Fehler ab.

Blob se réserve la faculté de modifier, dans tout moment et sans avis préalable, les caractéristiques techniques des éléments montrés dans ce catalogue. L'entreprise décline toute responsabilité pour d'éventuelles inexactitudes dans le présent catalogue.

Blob se reserva la facultad de modificar, en cualquier momento y sin previo aviso, las características técnicas de los elementos ilustrados en el presente catálogo. Idea srl declina toda responsabilidad por eventuales inexactitudes del mismo catálogo.



BLOB

Blob srl Unipersonale
via Marigonda, 13/15
31040
Gorgo al Monticano (TV)
Italy

ITALY
Tel. +39 0422 814987
Fax +39 0422 814074
www.ideagroup.it
e-mail: blob@ideagroup.it

EXPORT
Tel. +39 0422 742020
Fax +39 0422 742187
www.ideagroup.it
e-mail: export@ideagroup.it