

2024

Play

Enjoy your bathroom

Play

Enjoy your bathroom

it / Una collezione per la stanza da bagno che *gioca* con il tema della personalizzazione come segno progettuale, versatile e armonico. Play propone due tipologie di anta – in versione liscia per un'estetica essenziale o cannettata (il motivo prosegue anche sui fianchi laterali) per uno stile eclettico e contemporaneo – e una varietà di cromie di tendenza e texture legno tra cui scegliere, per creare *una stanza tutta per sé*.

en / A bathroom furnishing collection that *focuses* on customisation, which is seen as a harmonious, versatile design feature. The Play collection features two door types - a plain version for a more minimalist appearance, and a fluted version (with the same pattern extending to the sides) for a more eclectic, contemporary look - and comes in a range of trendy colours and wood textures to choose from, for *your own personal bathroom*.

de / Eine Badkollektion, bei der das Thema der individuellen Gestaltung mit vielseitigem und harmonischem Design *spielerisch* umgesetzt wird. Play bietet zwei Türmodelle - mit glatter Oberfläche für eine schlichte Optik oder mit Rillenmuster (das Motiv setzt sich auch an den Seitenwänden fort) für einen eklektischen, zeitgenössischen Stil - und eine Vielzahl an trendigen Farben und Holztexturen, um den *Raum ganz nach Ihren Wünschen* zu gestalten.

fr / Une collection de meubles pour salle de bains qui met l'accent sur la personnalisation, perçue comme un élément de design harmonieux et polyvalent. La collection Play propose deux types de portes - une version lisse apportant un aspect plus minimaliste, et une version cannelée (avec le même motif présent sur les côtés aussi) apportant un aspect plus éclectique et contemporain. Elle se décline dans une vaste gamme très tendance de couleurs et de textures bois, pour vous permettre de concevoir votre *salle de bains personnalisée*.

es / Una colección para el cuarto de baño que *juega* con el tema de la personalización como signo de diseño, versátil y armonioso. Play ofrece dos tipos de puerta –lisa, con un aspecto estético esencial, o acanalada (el motivo también continúa en los paneles laterales) para un estilo ecléctico y contemporáneo – y una variedad de colores de moda y texturas de madera para elegir, para crear una *habitación solo para ti*.

Play

Enjoy your bathroom



L 135 cm

01 LOGIC

p.4



L 115 cm

02 LOGIC

p.11



L 91 + L 35 cm

03 STEP

p.14



L 106 + L 35 cm

04 STEP

p.21



L 105 cm

05 LOGIC

p.27



L 115 cm

06 LOGIC

p.30

Play

Enjoy your bathroom



L 125 cm

07 STEP

p.36



L 140 cm

08 STEP

p.42



L 81 + 81 cm

09 LOGIC

p.49



L 140 cm

10 LOGIC

p.52

Finiture

Finishes / Ausführungen
Finitions / Acabados

p.56

Informazioni tecniche

Technical information / Technische informationen
Informations techniques / Información técnica

p.58

01 LOGIC

L 135 × P 50 cm

Laccato Noce Moscata opaco + Top Mineralsolid Bianco opaco



it / Tonalità morbide e vellutate abbracciano superfici e volumi nel segno di una quieta eleganza.

en / Soft, velvety tones envelope surfaces and volumes, creating tranquil elegance.

de / Die Oberflächen und Volumen in weichen, samtigen Farbtönen strahlen eine dezente Eleganz aus.

fr / Des teintes douces et veloutées enveloppent les surfaces et les volumes pour une décoration sobre et élégante.

es / Tonos delicados y aterciopelados abrazan superficies y volúmenes en el signo de una elegancia tranquilizadora.

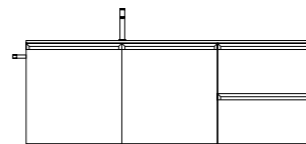
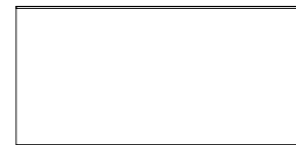

01 LOGIC



it / Basi in Laccato
Noce Moscata opaco,
specchiera "Step" con
illuminazione integrata.

fr / Les bases sont
proposées dans la
finition laquée Noce
Moscata mate; le
miroir "Step" est muni
d'éclairage intégré.

en / Noce Moscata
matt lacquered base
units, "Step" mirror with
integrated lighting.

es / Muebles bajos en
lacado Noce Moscata
mate, espejo "Step" con
iluminación integrada.

de / Matt lackierte
Unterschränke in Noce
Moscata, Spiegel
"Step" mit integrierter
Beleuchtung.



01_{LOGIC}

it / Piano con lavabo integrato in Mineralsolid Bianco opaco.

fr / Le plan de toilette avec vasque intégrée est en Mineralsolid Bianco mat.

en / Countertop with integrated washbasin in Matt Bianco Mineralsolid.

es / Encimera de Mineralsolid Bianco mate con lavabo integrado.

de / Waschtischplatte mit integriertem Waschbecken aus Mineralsolid in Bianco matt.

02 LOGIC

L 115 × P 50 / 30 cm
LB 009 + Top Mineralsolid Bianco opaco



it / Progettualità
razionale. Base e
colonna proposte
in finitura LB 009.
Specchiera "Elmas".

en / A wonderful
example of rational
design: LB 009 finish
base and tall unit.
"Elmas" mirror.

de / Durchdachte
Planung. Unterschränke
und Hochschränke
in der Ausführung LB
009. Spiegel "Elmas".

fr / Un magnifique
exemple de design
rationnel. La base et la
colonne sont proposées
dans la finition LB 009.
Le miroir est le
modèle "Elmas".

es / Diseño racional.
Mueble bajo y columna
propuestos en acabado
LB 009. Espejo "Elmas".

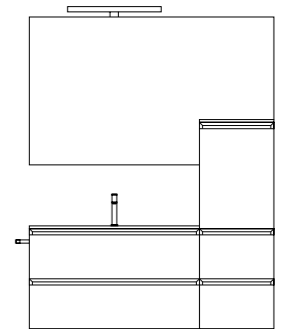



02 LOGIC

it / Piano con lavabo integrato in Mineralsolid Bianco opaco. La colonna offre un'importante capacità contenitiva.



en / Countertop with integrated washbasin in matt Bianco Mineralsolid. Extra-spacious tall unit.

de / Waschtischplatte mit integriertem Waschbecken aus Mineralsolid in Bianco matt. Der Hochschrank bietet extra viel Stauraum.

fr / Le plan de toilette avec vasque intégrée est en Mineralsolid Bianco mat. La colonne assure une capacité de rangement considérable.

es / Encimera de Mineralsolid Bianco mate con lavabo integrado. La columna ofrece una importante capacidad de almacenamiento.

03 STEP

L 91 × P 51 + L 35 × P 30 cm

Laccato Porpora opaco + Top Ceramica Bianco lucido

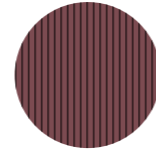

it / Colore caldo, creativo, vibrante, il Porpora cambia gradazione a seconda della luce, definisce forme e funzioni.

en / Porpora is a warm, creative, vibrant colour that changes its tone with the light, highlighting shapes and functions.

de / Der warme, kreative und vibrierende Farbton Porpora verändert sich je nach Licht zu einer perfekten Kombination aus Form und Funktion.

fr / Porpora est une couleur violette chaude, créative et vibrante, qui change de nuance selon la lumière, en mettant en valeur les formes et les fonctions.

es / Color cálido, creativo y vibrante, el Porpora cambia de gradación según la luz, definiendo formas y funciones.

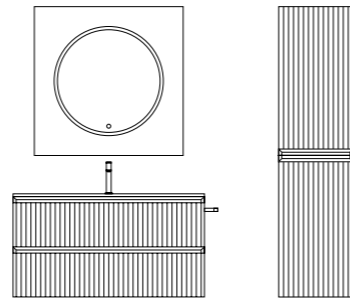

03 STEP



it / Base e colonna in Laccato Porpora opaco. L'estetica cannettata prosegue anche sul fianco.

fr / La base et la colonne sont proposées dans la finition laquée Porpora mate. Le motif cannelé est présent sur le côté aussi.

en / Porpora matt lacquered base and tall unit. The fluting continues seamlessly onto the side panel.

es / Mueble bajo y columna en lacado Porpora mate. La estética acanalada continúa también en el lateral.

de / Matt lackierter Unterschrank und Hochschrank in Porpora. Das Rillenmuster setzt sich auch an der Seite fort.



03 STEP

it / Piano con lavabo integrato in Ceramica Bianco lucido. Specchiera "Style" con illuminazione integrata.

fr / Le plan de toilette avec vasque intégrée est en céramique Bianco brillant. Le miroir "Style" est muni d'éclairage intégré.

en / Countertop with integrated washbasin in glossy Bianco ceramic. "Style" mirror with integrated lighting.

es / Encimera de cerámica Bianco brillante con lavabo integrado. Espejo "Style" con iluminación integrada.

de / Waschtischplatte mit integriertem Waschbecken aus Keramik in Bianco hochglanz. Spiegel "Style" mit integrierter Beleuchtung.

04 STEP

L 106 × P 51 cm + L 35 × P 30 cm
LB 011 + Top Ceramica Bianco lucido

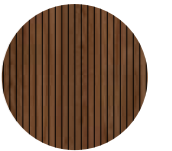

it / Un mood rétro ad effetto contemporaneo disegna la nuova stanza da bagno, rigorosa, accogliente e funzionale.

en / Retro-inspired contemporary design characterises modern bathrooms, blending rigour, cosiness and functionality.

de / Der Retro-Stil in moderner Aufmachung prägt das neue Bad mit seiner puristischen, einladenden und funktionalen Ausstrahlung.

fr / Une ambiance rétro avec un style contemporain dévoile une nouvelle salle de bains, rigoureuse, accueillante et fonctionnelle.

es / Un aire retro con efecto contemporáneo diseña el nuevo cuarto de baño, riguroso, acogedor y funcional.

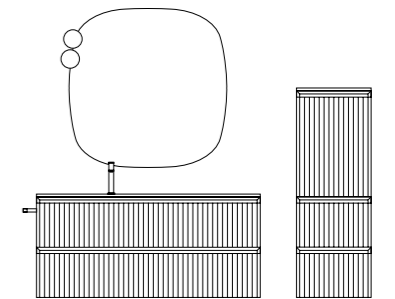



04 STEP

it / Dinamicità ed estetica. Base e colonna in finitura LB 011.

en / Dynamism and visual appeal: LB 011 finish base and tall unit.

de / Dynamik und ansprechende Optik. Unterschrank und Hochschrank in der Ausführung LB 011.

fr / Dynamisme et esthétique. La base et la colonne sont proposées dans la finition LB 011.

es / Dinamismo y estética. Mueble bajo y columna en acabado LB 011.



04 STEP

it / Piano con lavabo integrato in Ceramica Bianco lucido. Specchiera "Move" retroilluminata con faretti "Scarlet" in finitura Cromo.

en / Countertop with integrated washbasin in glossy Bianco ceramic. "Move" backlit mirror with Cromo-finish "Scarlet" spotlights.

de / Waschtischplatte mit integriertem Waschbecken aus Keramik in Bianco hochglanz. Hinterleuchteter Spiegel "Move" mit Strahlern "Scarlet" in der Ausführung Cromo.

fr / Le plan de toilette avec vasque intégrée est en céramique Bianco brillant. Le miroir "Move" est rétroéclairé avec des spots "Scarlet" dans la finition Cromo.

es / Encimera de cerámica Bianco brillante con lavabo integrado. Espejo "Move" retroiluminado con focos "Scarlet" en acabado Cromo.

05 LOGIC

L 105 × P 50 cm
 CB 003 opaco + Top Mineralsolid laccato colore CB 003

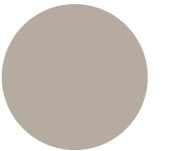

it / Razionalità e leggerezza. Base in finitura CB 003 opaco.

en / Rationality goes hand in hand with airiness. Matt CB 003 finish base unit.

de / Rationalität und Leichtigkeit. Unterschrank in der Ausführung CB 003 matt.

fr / La rationalité va de pair avec la légèreté. La base est proposée dans la finition CB 003 mate.

es / Racionalidad y ligereza. Muebles bajos en acabado CB 003 mate.

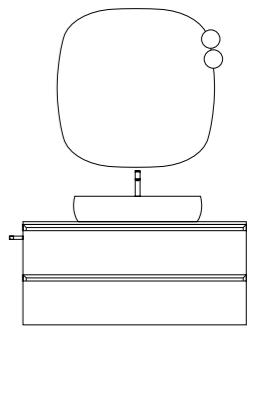



05 LOGIC

it / Piano in Mineralsolid Laccato colore CB 003 opaco. Lavabo "Sindy" in Ceramica Bianco lucido. Specchiera "Move" retroilluminata con faretti "Scarlet" in finitura Cromo.

fr / Le plan de toilette est en Mineralsolid dans la finition laquée CB 003 mate. La vasque "Sindy" est en céramique Bianco brillant. Le miroir "Move" est rétroéclairé avec des spots "Scarlet" dans la finition Cromo.

en / Countertop in CB 003 finish matt lacquered Mineralsolid. "Sindy" washbasin in glossy Bianco ceramic. "Move" backlit mirror with Cromo-finish "Scarlet" spotlights.

es / Encimera en Mineralsolid lacado CB 003 mate. Lavabo "Sindy" de cerámica Bianco brillante. Espejo "Move" retroiluminado con focos "Scarlet" en acabado Cromo.

de / Waschtischplatte aus Mineralsolid, in der Farbe CB 003 matt lackiert. Waschbecken "Sindy" aus Keramik in Bianco hochglanz. Hinterleuchteter Spiegel "Move" mit Strahlern "Scarlet" in der Ausführung Cromo.

06 LOGIC

L 115 × P 50 / 20 cm
LB 010 + Top Acritek Bianco opaco



it / Una “scatola” perfetta, essenziale e ordinata, scandisce la gestualità quotidiana dedicata al benessere e alla cura di sé.

en / The perfect combination of function and minimalism enhances your daily self-care rituals.

de / Ein perfektes, schlichtes und auf Ordnung ausgelegtes “Gesamtpaket” unterstützt die tägliche Pflege-Routine, um das Wohlbefinden zu steigern.

fr / Un “écrin” parfait, essentiel et ordonné, enrichit vos rituels quotidiens dédiés à la beauté et au bien-être.

es / Una “caja” perfecta, esencial y ordenada, marca el gesto cotidiano dedicado al bienestar y al cuidado de uno mismo.

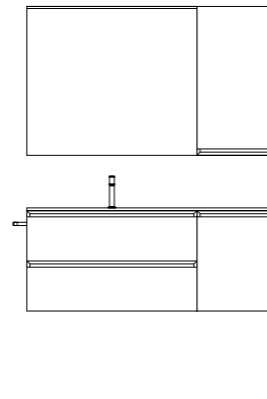

06 LOGIC

it / Eleganza e contemporaneità. Basi e pensile proposti in finitura LB 010.

en / Elegance and modern design: LB 010 finish base units and wall unit.

de / Moderne Eleganz. Unterschränke und Hängeschrank in der Ausführung LB 010.

fr / Design élégant et contemporain. Les bases et l'armoire murale sont proposées dans la même finition LB 010.

es / Elegancia y contemporaneidad. Muebles bajos y altos en acabado LB 010.





06 LOGIC

it / Piano con lavabo integrato in Acritek Bianco opaco. Specchiera "Step" con illuminazione integrata.



en / Countertop with integrated washbasin in matt Bianco Acritek. "Step" mirror with integrated lighting.

de / Waschtischplatte mit integriertem Waschbecken aus Acritek in Bianco matt. Spiegel "Step" mit integrierter Beleuchtung.

fr / Le plan de toilette avec vasque intégrée est en Acritek Bianco mat. Le miroir "Step" est muni d'éclairage intégré.

es / Encimera de Acritek Bianco mate con lavabo integrado. Espejo "Step" con iluminación integrada.

07 STEP

L 125 × P 50 cm
CB 004 opaco + Top vetro acidato laccato colore CB 004

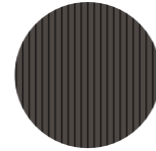

it / Toni freddi vestono la nuova stanza da bagno ed esprimono un'eleganza coordinata, eclettica e cosmopolita.

en / The bathroom is enhanced by cool colours that exude stylish, eclectic, world-class elegance.

de / Kühle Farbtöne im neuen Bad sorgen für eine aufeinander abgestimmte Einrichtung mit eklektischer und kosmopolitischer Eleganz.

fr / La salle de bains moderne est rehaussée par des couleurs froides qui expriment une élégance coordonnée, éclectique et cosmopolite.

es / Los tonos fríos visten el nuevo cuarto de baño y expresan una elegancia coordinada, ecléctica y cosmopolita.

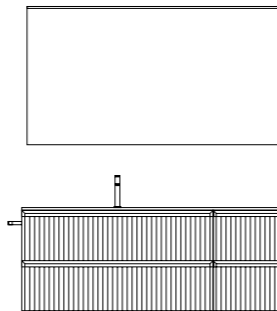

07 STEP

it / Estetica declinabile al quotidiano. Basi in CB 004 opaco.

en / Visual appeal enhances your daily grooming routine. Matt CB 004 finish base units.

de / Auf den Alltag ausrichtete, ansprechende Optik. Unterschränke in CB 004 matt.

fr / Un ensemble sophistiqué déclinable au quotidien. Les bases sont proposées dans la finition CB 004 mate.

es / Estética declinable para la vida cotidiana. Muebles bajos en acabado CB 004 mate.





07 STEP

it / Piano con lavabo integrato in vetro acidato laccato colore CB 004. Specchiera "Step" con illuminazione integrata.

fr / Le plan de toilette avec vasque intégrée est en verre dépoli dans la finition laquée CB 004. Le miroir "Step" est muni d'éclairage intégré.

en / Countertop with integrated washbasin in CB 004 finish lacquered etched glass. "Step" mirror with integrated lighting.

es / Encimera con lavabo integrado de vidrio deslustrado lacado en acabado CB 004. Espejo "Step" con iluminación integrada.

de / Waschtischplatte mit integriertem Waschbecken aus lackiertem geätztem Glas in der Farbe CB 004. Spiegel "Step" mit integrierter Beleuchtung.

08 STEP

L 140 × P 60 / 50 / 20 cm
LB 009 + Top Acritek Bianco opaco



it / Geometrie a più livelli. Basi e pensile in finitura LB 009.

en / Multi-level design. LB 009 finish base and wall unit.

de / Geometrie auf mehreren Ebenen. Unterschränke und Hängeschrank in der Ausführung LB 009.

fr / Un design géométrique avec plusieurs niveaux. Les bases et l'armoire murale sont proposées dans la finition LB 009.

es / Geometrías a varios niveles. Muebles bajos y altos en acabado LB 009.

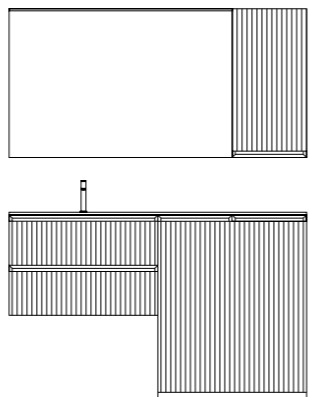

08 STEP



it / Piano con lavabo integrato in Acritek Bianco opaco.

en / Top with integrated washbasin in matt Bianco Acritek.

de / Waschtischplatte mit integriertem Waschbecken aus Acritek in Bianco matt.

fr / Le plan de toilette avec vasque intégrée est en Acritek Bianco mat.

es / Encimera de Acritek Bianco mate con lavabo integrado.



08 STEP

it / La doppia profondità garantisce massima funzionalità nell'ambiente bagno.

fr / La double profondeur garantit une fonctionnalité maximale dans la salle de bains.

en / Double depth guarantees maximum functionality in the bathroom.

es / La doble profundidad garantiza la máxima funcionalidad en el cuarto de baño.

de / Die doppelte Tiefe bietet höchste Funktionalität im Bad.



09 LOGIC

L 81 + 81 × P 51 / 18,6 cm

CB 005 lucido + Top Ceramica Bianco lucido

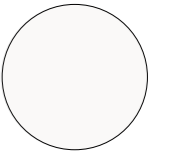

it / Simmetrie e parallelismi: il comfort raddoppia. Basi in CB 005 lucido.

en / Symmetries and parallelisms create double comfort. Base units with a glossy CB 005 finish.

de / Symmetrie und Parallelität: Komfort im Doppelpack. Unterschränke in CB 005 hochglanz.

fr / Des symétries et parallélismes pour doubler votre confort. Les bases sont proposées dans la finition CB 005 brillante.

es / Simetrías y paralelismos: el confort redobla. Muebles bajos en acabado CB 005 brillante.

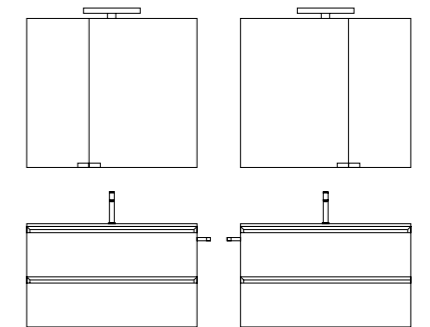



09 LOGIC

it / Piano con lavabo integrato in Ceramica Bianco lucido. Specchio contenitivo.

en / Countertop with integrated washbasin in glossy Bianco ceramic. Mirror cabinet.

de / Waschtischplatte mit integriertem Waschbecken aus Keramik in Bianco hochglanz. Spiegelschrank.

fr / Le plan de toilette avec vasque intégrée est en céramique Bianco brillant. La composition est enrichie d'un miroir armoire.

es / Encimera de cerámica Bianco brillante con lavabo integrado. Espejo contenedor.

10 LOGIC

L 140 × P 50 cm
LB 008 + Top Mineralsolid Bianco opaco

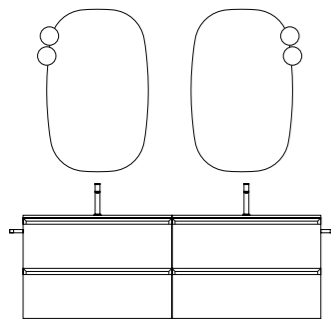

it / Espressione di stile per una stanza da bagno completa. Basi proposte in LB 008.

en / Style statements for a complete bathroom project. LB 008 finish base units.

de / Ein ausdrucksvoller Stil für ein vollendetes Bad. Unterschänke in LB 008.

fr / Une expression de style caractérise ce projet complet de salle de bains. Les bases sont proposées dans la finition LB 008.

es / Expresión de estilo para un cuarto de baño completo. Muebles bajos en acabado LB 008.



10 LOGIC

it / Piano con lavabo integrato in Mineralsolid Bianco opaco. Faretti "Scarlet" in finitura Cromo su specchiera "Flow" retroilluminata.

en / Countertop with integrated washbasin in matt Bianco Mineralsolid. "Flow" backlit mirror with Cromo finish "Scarlet" spotlights.

de / Waschtischplatte mit integriertem Waschbecken aus Mineralsolid in Bianco matt. Strahler "Scarlet" in der Ausführung Cromo am hinterleuchteten Spiegel "Flow".

fr / Le plan de toilette avec vasque intégrée est en Mineralsolid Bianco mat. Le miroir "Flow" est rétroéclairé avec des spots "Scarlet" dans la finition Cromo.

es / Encimera de Mineralsolid Bianco mate con lavabo integrado. Focos "Scarlet" acabado cromo sobre espejo "Flow" retroiluminado.

Essenze Polimeriche / Polymeric Essences / Polymeren Essenzen / Essences Polimères / Esencias Poliméricos



LB 004



LB 005



LB 008



LB 009



LB 010



LB 011

Colori Polimerici / Polymeric Colours / Polymere Farben / Couleurs Polymères / Colores Poliméricos

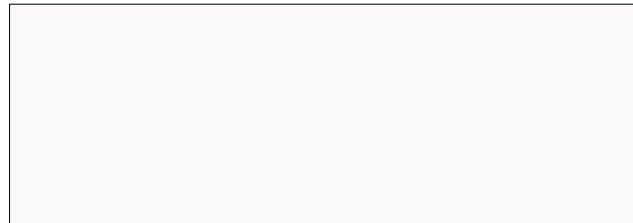

CB 001 opaco



CB 003 opaco



CB 004 opaco

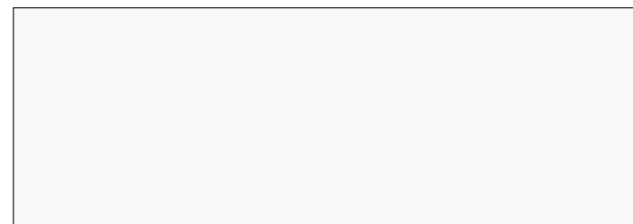

CB 005 lucido

Laccati opachi, lucidi e Metal Color opachi / Matt, glossy and matt Metal Colour lacquers / Matte und glänzende Lackausführungen, matte Metal Color-Ausführungen / Finitions laquées mates, brillantes Metal Color mates / Lacados mate, brillantes y colores Metal mate.

Per le varianti colore, fare riferimento alla mazzetta laccati Ideagroup / For colour options, refer to the Ideagroup lacquer colour chart / Sich für die Farbvarianten auf die Lackfarben der Musterkollektion von Ideagroup beziehen / Pour toutes les couleurs disponibles, consulter le nuancier des finitions laquées Ideagroup / Para las variantes de color, remitirse a la paleta de colores lacados Ideagroup.

Play O1 LOGIC

L 135 x P 50 cm

p.4

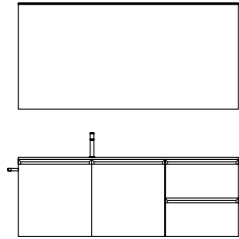

Basi	L 90 + 45 x H 48,5 x P 50 cm	Laccato Noce Moscata opaco
Piano con lavabo integrato	L 135 x SP 1,5 x P 50 cm	Mineralsolid Bianco opaco
Specchiera "Step" con illuminazione integrata	L 135 x H 70 cm	
Portasciugamano		Nero

en / Noce Moscata matt lacquered base units, matt Bianco Mineralsolid countertop with integrated washbasin, "Step" mirror with integrated lighting. Nero finish towel rail. de / Matt lackierte Unterschranke in Noce Moscata, Waschtischplatte mit integriertem Waschbecken aus Mineralsolid in Bianco matt, Spiegel "Step" mit integrierter Beleuchtung. Handtuchhalter in Nero. fr / Bases proposées dans la finition laquée Noce Moscata mate, plan de toilette avec vasque intégrée en Mineralsolid Bianco mat. Miroir "Step" avec éclairage intégré. Porte-serviettes dans la finition Nero. es / Muebles bajos en lacado Noce Moscata mate, encimera con lavabo integrado de Mineralsolid Bianco mate, espejo "Step" con iluminación integrada. Toallero Nero.

Play O3 STEP

L 91 x P 51 + L 35 x P 30 cm

p.14

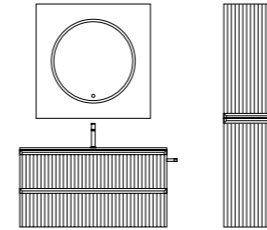

Base	L 90 x H 48,5 x P 50 cm	Laccato Porpora opaco
Piano con lavabo integrato	L 91 x SP 1,5 x P 51 cm	Ceramica Bianco lucido
Colonna	L 35 x H 160 x P 30 cm	Laccato Porpora opaco
Specchiera "Style" con illuminazione integrata	L 80 x H 80 cm	
Portasciugamano		Cromo

en / Porpora matt lacquered base unit and tall unit, glossy Bianco ceramic countertop with integrated washbasin, "Style" mirror with integrated lighting, Cromo finish towel rail. de / Matt lackierter Unterschrank und Hochschrank in Porpora, Waschtischplatte mit integriertem Waschbecken aus Keramik in Bianco hochglanz, Spiegel "Style" mit integrierter Beleuchtung. Handtuchhalter in Cromo. fr / Base et colonne proposées dans la finition laquée Porpora mate, plan de toilette avec vasque intégrée en céramique Bianco brillant. Miroir "Style" avec éclairage intégré. Porte-serviettes dans la finition Cromo. es / Mueble bajo y columna en lacado Porpora mate, encimera con lavabo integrado de cerámica Bianco brillante, espejo "Style" con iluminación integrada. Toallero Cromo.

Play O2 LOGIC

L 115 x P 50 / 30 cm

p.11

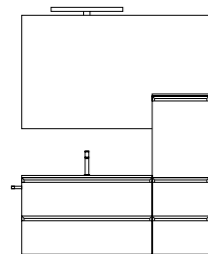

Base	L 80 x H 48,5 x P 50 cm	LB 009
Piano con lavabo integrato	L 80 x SP 1,5 x P 50 cm	Mineralsolid Bianco opaco
Colonna	L 35 x H 98,2 x P 30 cm	LB 009
Specchiera "Elmas"	L 115 x H 70 cm	
Portasciugamano		Cromo
Faretto "Web"	L 45 cm	Cromo

en / LB 009 finish base unit and tall unit. Matt Bianco Mineralsolid countertop with integrated washbasin. "Elmas" mirror. Cromo finish "Web" spotlight. Cromo finish towel rail. de / Unterschrank und Hochschrank in LB 009, Waschtischplatte mit integriertem Waschbecken aus Mineralsolid in Bianco matt. Spiegel "Elmas". Strahler "Web" in Cromo. Handtuchhalter in Cromo. fr / Base et colonne proposées dans la finition LB 009, plan de toilette avec vasque intégrée en Mineralsolid Bianco mat. Miroir "Elmas". Spot "Web" dans la finition Cromo. Porte-serviettes dans la finition Cromo. es / Mueble bajo y columna en acabado LB 009, encimera con lavabo integrado de Mineralsolid Bianco mate. Espejo "Elmas". Foco "Web" Cromo. Toallero Cromo.

Play O4 STEP

L 106 x P 51 cm + L 35 x P 30 cm

p.21

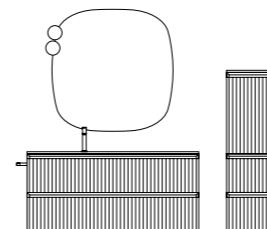

Base	L 105 x H 48,5 x P 50 cm	LB 011
Piano con lavabo integrato	L 106 x SP 1,5 x P 51 cm	Ceramica Bianco lucido
Colonna	L 35 x H 98,2 x P 30 cm	LB 011
Specchiera "Move" retroilluminata	L 85 x H 85 cm	
Portasciugamano		Cromo
Faretto "Scarlet" x 2		Cromo

en / LB 011 finish base unit and tall unit. Glossy Bianco ceramic countertop with integrated washbasin. "Move" backlit mirror. Cromo finish "Scarlet" spotlights. Cromo finish towel rail. de / Unterschrank und Hochschrank in LB 011, Waschtischplatte mit integriertem Waschbecken aus Keramik in Bianco hochglanz. Hinterleuchteter Spiegel "Move". Strahler "Scarlet" in Cromo. Handtuchhalter in Cromo. fr / Base et colonne proposées dans la finition LB 011, plan de toilette avec vasque intégrée en céramique Bianco brillant. Miroir "Move" rétroéclairé. Spots "Scarlet" dans la finition Cromo. Porte-serviettes dans la finition Cromo. es / Mueble bajo y columna en acabado LB 011, encimera con lavabo integrado de cerámica Bianco brillante. Espejo "Move" retroiluminado. Focos "Scarlet" Cromo. Toallero Cromo.

Play 05 LOGIC

L 105 x P 50 cm

p.27

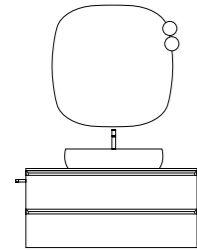

Base	L 105 x H 48,5 x P 50 cm	CB 003 opaco
Piano	L 105 x SP 1,5 x P 50 cm	Mineralsolid laccato colore CB 003
Lavabo "Sindy"	L 60 x H 11,5 x P 38 cm	Ceramica Bianco lucido
Specchiera "Move" retroilluminata	L 85 x H 85 cm	
Portasciugamano		Cromo
Faretto "Scarlet" x 2		Cromo

en / Base unit with a matt CB 003 finish, countertop in CB 003 finish lacquered Mineralsolid, "Sindy" washbasin in glossy Bianco ceramic. "Move" backlit mirror. Cromo finish "Scarlet" spotlights. Cromo finish towel rail. de / Unterschrank in CB 003 matt, lackierte Waschtischplatte aus Mineralsolid in der Farbe CB 003, Waschbecken "Sindy" aus Keramik in Bianco hochglanz. Hinterleuchteter Spiegel "Move". Strahler "Scarlet" in Cromo. Handtuchhalter in Cromo. fr / Bases proposées dans la finition CB 003 mate, plan de toilette en Mineralsolid dans la finition laquée CB 003, vasque "Sindy" en céramique Bianco brillant. Miroir "Move" rétroéclairé. Spots "Scarlet" dans la finition chromée. Porte-serviettes dans la finition chromée. es / Mueble bajo en acabado CB 003 mate, encimera de Mineralsolid lacado color CB 003, lavabo "Sindy" de cerámica Bianco brillante. Espejo "Move" retroiluminado. Focos "Scarlet" Cromo. Toallero Cromo.

Play 07 STEP

L 125 x P 50 cm

p.36

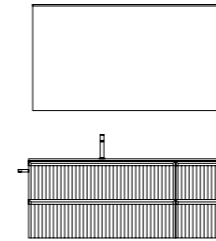

Basi	L 90 + 35 x H 48,5 x P 50 cm	CB 004 opaco
Piano con lavabo integrato	L 125 x SP 1 x P 50 cm	Vetro acidato laccato colore CB 004
Specchiera "Step" con illuminazione integrata	L 125 x H 70 cm	
Portasciugamano		Nero

en / Base units with a matt CB 004 finish, countertop with integrated washbasin in CB 004 finish lacquered etched glass. "Step" mirror with integrated lighting, Nero finish towel rail. de / Unterschranke in CB 004 matt, Waschtischplatte mit integriertem Waschbecken aus lackiertem geätztem Glas in der Farbe CB 004. Spiegel "Step" mit integrierter Beleuchtung. Handtuchhalter in Nero. fr / Bases proposées dans la finition CB 004 mate, plan de toilette avec vasque intégrée en verre dépoli dans la finition laquée CB 004. Miroir "Step" avec éclairage intégré. Porte-serviettes dans la finition Nero. es / Muebles bajos en acabado CB 004 mate, encimera con lavabo integrado de vidrio deslustrado lacado color CB 004. Espejo "Step" con iluminación integrada. Toallero Nero.

Play 06 LOGIC

L 115 x P 50 / 20 cm

p.30

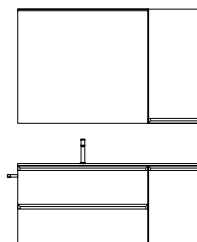

Basi	L 80 + 35 x H 48,5 x P 50 cm	LB 010
Piano con lavabo integrato	L 115 x SP 1,2 x P 50 cm	Acritek Bianco opaco
Pensile	L 35 x H 70 x P 20 cm	LB 010
Specchiera "Step" con illuminazione integrata	L 80 x H 70 cm	
Portasciugamano		Cromo

en / LB 010 finish base units and wall unit, countertop with integrated washbasin in matt Bianco Acritek, "Step" mirror with integrated lighting, Cromo finish towel rail. de / Unterschranke und Hängeschrank in LB 010, Waschtischplatte mit integriertem Waschbecken aus Acritek in Bianco matt, Spiegel "Step" mit integrierter Beleuchtung. Handtuchhalter in Cromo. fr / Bases et armoire murale proposées dans la finition LB 010, plan de toilette avec vasque intégrée en Acritek Bianco mat. Miroir "Step" avec éclairage intégré. Porte-serviettes dans la finition chromée. es / Muebles bajos y altos en acabado LB 010, encimera con lavabo integrado de Acritek Bianco mate, espejo "Step" con iluminación integrada. Toallero Cromo.

Play 08 STEP

L 140 x P 60 / 50 / 20 cm

p.42

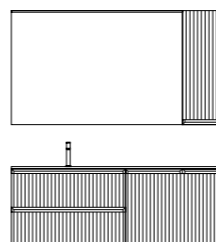

Basi	L 70 x H 48,5 x P 50 cm + L 70 x H 87,5 x P 60 cm	LB 009
Piano con lavabo integrato	L 140 x SP 1,2 x P 50 / 60 cm	Acritek Bianco opaco
Pensile	L 35 x H 70 x P 20 cm	LB 009
Specchiera "Step" con illuminazione integrata	L 105 x H 70 cm	

en / LB 009 finish base units and wall unit, countertop with integrated washbasin in matt Bianco Acritek. "Step" mirror with integrated lighting. de / Unterschranke und Hängeschrank in LB 009, Waschtischplatte mit integriertem Waschbecken aus Acritek in Bianco matt. Spiegel "Step" mit integrierter Beleuchtung. fr / Bases et armoire murale proposées dans la finition LB 009, plan de toilette avec vasque intégrée en Acritek Bianco mat. Miroir "Step" avec éclairage intégré. es / Muebles bajos y altos en acabado LB 009, encimera con lavabo integrado de Acritek Bianco mate. Espejo "Step" con iluminación integrada.

Play 09 LOGIC

L 81 + 81 × P 51 / 18,6 cm

p.49

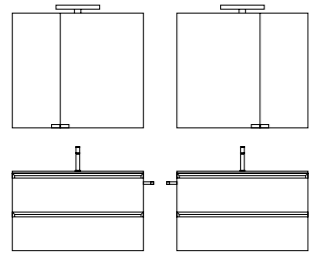

Base × 2	L 80 + 80 × H 48,5 × P 50 cm	CB 005 lucido
Piano con lavabo integrato × 2	L 81 + 81 × SP 1,5 × P 51 cm	Ceramica Bianco lucido
Specchio contenitivo × 2	L 80 + 80 × H 70 × P 18,6 cm	
Portasciugamano × 2		Cromo
Faretto "Web" × 2	L 30 cm	Cromo

en / Base units with a glossy CB 005 finish, countertops in glossy Bianco ceramic. Mirror cabinets with Cromo finish "Web" spotlights. Cromo finish towel rail. de / Unterschränke in LB 005 hochglanz, Waschtischplatten aus Keramik in Bianco hochglanz. Spiegelschränke mit Strahlern "Web" in Cromo. Handtuchhalter in Cromo. fr / Bases proposées dans la finition CB 005 brillante, plans de toilette en céramique Bianco brillant. Armoires miroirs munies de spots "Web" dans la finition chromée. Porte-serviettes dans la finition chromée. es / Muebles bajos en acabado CB 005 brillante, encimeras de cerámica Bianco brillante. Espejos de almacenamiento con focos "Web" Cromo. Toallero Cromo.

Play 10 LOGIC

L 140 × P 50 cm

p.52

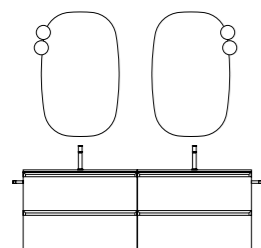

Basi	L 70 + 70 × H 48,5 × P 50 cm	LB 008
Piano con lavabo integrato	L 140 × SP 1,5 × P 50 cm	Mineralsolid Bianco opaco
Specchiera "Flow" retroilluminata × 2	L 55 × H 85 cm	
Portasciugamano × 2		Cromo
Faretto "Scarlet" × 4		Cromo

en / LB 008 finish base units, countertop with integrated washbasin in Matt Bianco Mineralsolid. "Flow" backlit mirrors. Cromo finish "Scarlet" spotlights. Cromo finish towel rail. de / Unterschränke in LB 008, Waschtischplatte mit integriertem Waschbecken aus Mineralsolid in Bianco matt. Hinterleuchtete Spiegel "Flow". Strahler "Scarlet" in Cromo. Handtuchhalter in Cromo. fr / Bases proposées dans la finition LB 008 mate, plan de toilette avec vasque intégrée en Mineralsolid Bianco mat. Miroirs "Flow" rétroéclairés. Spots "Scarlet" dans la finition chromée. Porte-serviettes dans la finition chromée. es / Muebles bajos en acabado CB 008 mate, encimera con lavabo integrado de Mineralsolid Bianco mate. Espejos "Flow" retroiluminados. Focos "Scarlet" Cromo. Toallero Cromo.

ITALIAN DESIGN

Ogni "prodotto" IDEAGROUP viene realizzato in Italia ma ciò che lo rende un esempio di made in Italy per eccellenza (al 100%) sono i suoi valori: la creatività, la tradizione nel mondo del mobile che risale al 1987 e la qualità, caratteristica naturale per un'azienda che si confronta giornalmente con il proprio pubblico e le sue esigenze. Tutto ciò si traduce in un'esperienza e in un know-how specifici.

All IDEAGROUP "products" are manufactured in Italy. Their unique values turn them into excellent examples of 100% Italian style: creativity, a long cabinetmaking tradition since 1987 and quality, which is a natural characteristic of a company that caters for its customers' needs on a daily basis. All of this translates into specific experience and know-how.

Jedes "produkt" von IDEAGROUP wird in Italien angefertigt, aber es sind seine Werte, die es zu einem gelungenen Beispiel des "made in Italy" (zu 100%) machen: die Kreativität, die Tradition in der Möbelwelt, die auf das Jahr 1987 zurückgeht, und die Qualität, eine natürliche Eigenschaft für einen Betrieb, der sich täglich mit den Kunden und deren Bedürfnissen auseinandersetzt. All das zeugt von einer eingehenden Erfahrung und einem spezifischen Know-how.

Chaque "produit" IDEAGROUP est réalisé en Italie, mais plus que cela, ce qui en fait un excellent exemple de style 100% made in Italy ce sont ses valeurs: la créativité, la tradition comme producteur de meubles depuis 1987 et la qualité, caractéristique naturelle pour une entreprise qui se mesure quotidiennement avec son public et ses exigences. Tout cela se traduit dans une expérience et dans un savoir-faire spécifiques.

Cada "producto" IDEAGROUP viene fabricado en Italia, pero lo que la convierte en un ejemplo de made in Italy por excelencia (al 100%) son sus valores: la creatividad, la tradición en el mundo del mueble que nos remonta al 1987 y la calidad, característica natural de una empresa que se confronta diariamente con el propio público y sus exigencias. Todo ello se traduce en una experiencia y en un know-how específico.

EUROPEAN MATERIALS

I materiali che compongono i nostri prodotti provengono esclusivamente dal mercato comune europeo.

Our products are made exclusively with materials sourced in the European Union.

Die Materialien, mit denen unsere Produkte angefertigt wurden, stammen ausschließlich aus dem europäischen Binnenmarkt.

Les matériaux qui composent nos produits proviennent exclusivement de l'Union européenne.

Los materiales que componen nuestros productos provienen exclusivamente del mercado común europeo.

CHIPBOARD PANELS

È un pannello di tipo truciolare nel quale viene impiegato solo legno riciclato, con materiali ecocompatibili. Conforme alle rigide norme USA come CARB P2 e TSCA Title VI.

This is a type of particleboard panel which is made of recycled wood and environment-friendly materials. Compliant with the most stringent US norms, including CARB P2 and TSCA Title VI.

Es handelt sich um eine Spanplatte, für deren Anfertigung ausschließlich recyceltes Holz, d.H. Umweltfreundliche Materialien, verwendet wird. Erfüllt die strengsten US-Normen, einschließlich CARB P2 und TSCA Title VI.

C'est un panneau de particules de bois dans lequel est utilisé uniquement du bois recyclé, avec des matériaux écocompatibles. Conforme aux normes américaines strictes telles que CARB P2 et TSCA Titre VI.

Es un panel de tipo aglomerado en el que se emplea únicamente madera reciclada, con materiales ecocompatibles. Cumple con las estrictas normas estadounidenses como CARB P2 y TSCA Título VI.



Catas è il punto di riferimento in Italia per le prove di laboratorio in questo settore e certifica il prodotto in base alle normative tecniche italiane, europee e internazionali per quanto riguarda la resistenza meccanica, le prove reazione fuoco, la sicurezza arredamento, l'emissione formaleide, l'analisi difetti legno e molto altro ancora.

Catas is a reference research centre and laboratory for furniture companies in Italy, which certifies products according to Italian, European and international technical regulations with reference to mechanical resistance, fire reaction, safety, formaldehyde emissions, wood defect analyses and much more.

Catas ist der Bezugspunkt in Italien für die Laborprüfungen in diesem Sektor und zertifiziert das Produkt auf der Grundlage der italienischen, europäischen und internationalen technischen Vorschriften im Zusammenhang mit der mechanischen Festigkeit, der Prüfen der Feuerbeständigkeit, der Sicherheit, der Formaldehydemission, der Analyse von Holzdefekten usw.

Catas est le centre de recherche et laboratoire de référence en Italie pour l'industrie du meuble, qui certifie le produit conformément aux réglementations techniques italiennes, européennes et internationales en ce qui concerne la résistance mécanique, les essais de réaction au feu, la sécurité des meubles, l'émission de formaldéhyde, l'analyse des défauts du bois et beaucoup plus encore.

Catas es el punto de referencia en Italia para las pruebas de laboratorio en este sector y certifica el producto en base a las normativas técnicas italianas, europeas e internacionales por lo que concierne la resistencia mecánica, las pruebas de reacción del fuego, la seguridad en la decoración, la emisión formaldehído, el análisis defectos de madera, y mucho más.

MDF

Mdf: sigla di medium density fiberboard, ovvero "pannello a media densità". Dalle ottime caratteristiche meccaniche, molto stabile e compatto, questo pannello è in grado di offrire una buona resistenza all'umidità, con minima emissione di formaleide.

Abbreviation for medium density fibreboard. It offers exceptional mechanical characteristics and is very stable and solid. This panel offers excellent resistance to moisture, with minimal emissions of formaldehyde.

Mdf: abkürzung für medium density fiberboard, d.h. "mitteldichte holzfaserplatte". Diese Platte, die hervorragende mechanische Eigenschaften aufweist und sehr stabil und kompakt ist, ist besonders wasserfest und zeichnet sich durch minimale formaldehydemissionen aus.

Mdf: abréviation de medium density fiberboard, à savoir "panneau de fibres à densité moyenne". Il présente des caractéristiques mécaniques optimales et est très stable et solide. Le panneau est en mesure d'offrir une bonne résistance contre l'humidité, avec une émission minimale de formaldéhyde.

Mdf: sigla de medium density fiberboard, ó bien "panel a media densidad". De óptimas características mecánicas, muy estable y compacto, este panel está en grado de ofrecer una buena resistencia a la humedad, con mínima emisión de formaldehído.



CREDITS:

Blob
Play - Enjoy your bathroom (Febbraio 2024)

Design+AD: Ideagroup
Concept: Neiko
Images: Neiko
Printed in Italy by: Grafiche Antiga

Blob si riserva la facoltà di modificare, in qualunque momento e senza preavviso le caratteristiche tecniche degli elementi illustrati nel presente catalogo. Declina ogni responsabilità per eventuali inesattezze contenute nello stesso. Blob reserves the right to modify the technical characteristics of the elements contained in this catalogue without notice and shall not be liable for any inexactness contained herein. Blob behält sich das Recht vor, die technischen Eigenschaften der im vorliegenden Katalog abgebildeten Elemente jederzeit und ohne Vorbescheid zu ändern. Man lehnt jede Haftung für eventuelle im Katalog enthaltene Fehler ab. Blob se réserve la faculté de modifier, dans tout moment et sans avis préalable, les caractéristiques techniques des éléments montrés dans ce catalogue. L'entreprise décline toute responsabilité pour d'éventuelles inexactitudes dans le présent catalogue. Blob se reserva la facultad de modificar, en cualquier momento y sin previo aviso, las características técnicas de los elementos ilustrados en el presente catálogo. Idea srl declina toda responsabilidad por eventuales inexactitudesdel mismo catálogo.



BLOB

Blob srl Unipersonale
via Marigonda, 13/15
31040
Gorgo al Monticano (TV)
Italy

ITALY
Tel. +39 0422 814987
Fax +39 0422 814074
www.ideagroup.it
e-mail: blob@ideagroup.it

EXPORT
Tel. +39 0422 742020
Fax +39 0422 742187
www.ideagroup.it
e-mail: export@ideagroup.it